

 iridium®



Manuel
d'utilisation du
téléphone satellite
**Iridium
Extreme®**

site : www.iridium.com

courriel : info@iridium.com

numéro sans frais : +1.866.947.4348

numéro de téléphone : +1.480.752.5155

adresse: Iridium Satellite LLC

1800 S. Price Road

Chandler, AZ 85286, USA



Avant d'utiliser le téléphone satellite Iridium Extreme®, veuillez vous assurer d'avoir lu et d'avoir bien compris ce Manuel de l'utilisateur, ainsi que les informations et avertissements de sécurité. Le non-respect de ces derniers pourrait provoquer des blessures graves ou la mort.

Iridium, Iridium Extreme®, le logo Iridium et toute autre marque ou marque de service visé ou affiché dans le présent document sont des marques de commerce ou des marques déposées d'Iridium Satellite LLC.

Avis

Informations sur la conformité des exportations.

Ce produit est contrôlé par les lois et règlements d'exportation des États-Unis d'Amérique. Le gouvernement américain peut restreindre l'exportation ou la réexportation de ce produit vers certaines personnes et/ou destinations. Pour de plus amples renseignements, communiquez avec le département du Commerce américain, Bureau de l'industrie et de la sécurité ou visitez le www.bis.doc.gov.

Renonciation :

Toutes les mesures ont été prises pour assurer l'exactitude et l'exhaustivité des informations contenues dans ce document. Aucune entreprise ne peut être tenue responsable des erreurs contenues dans le présent document. Les informations contenues dans ce document peuvent être modifiées sans préavis. Aucune garantie d'aucune sorte n'est faite en ce qui concerne ce matériel, incluant, mais sans s'y limiter, les garanties implicites de qualité marchande et d'adéquation à un usage particulier.

Avis légaux

Le présent manuel d'utilisation donne des renseignements pour les utilisateurs et est fourni « tel quel ». Iridium et ses sociétés affiliées, ses directeurs, ses agents, ses employés, ses fiduciaires ou ses experts-conseils (« Iridium »), n'assument aucune responsabilité pour toute erreur typographique, technique ou de contenu, ou toute autre inexactitude qui pourrait se trouver dans le présent manuel. Iridium se réserve le droit de réviser le présent manuel, ou de le retirer, en tout temps, sans avis préalable. La version actualisée du présent Guide d'utilisation du téléphone satellite Iridium Extreme® se trouve à l'adresse www.iridiumextreme.com.



Avant d'utiliser le téléphone satellite Iridium Extreme®, veuillez vous assurer d'avoir lu et d'avoir bien compris ce Manuel de l'utilisateur, ainsi que les informations et avertissements de sécurité. Le non-respect de ces derniers pourrait provoquer des blessures graves ou la mort.

IRIDIUM DÉCLINE TOUTE REPRÉSENTATION, GARANTIE OU CONDITION, EXPRESSE OU IMPLIQUÉE, Y COMPRIS, SANS S'Y LIMITER, LES GARANTIES IMPLICITES DE COMMERCIALITÉ, D'ADAPTATION À UN USAGE PARTICULIER, D'ABSENCE DE CONTREFAÇON, DE QUALITÉ MARCHANDE, DE NON-INTERFÉRENCE, D'EXACTITUDE DU CONTENU, OU TOUTE RESPONSABILITÉ DÉCOULANT D'UN COMMERCE, D'UN ACCORD, D'UNE UTILISATION OU DE PRATIQUES COMMERCIALES, OU LIÉ À LA PERFORMANCE OU NON DE TOUT PRODUIT, ACCESSOIRE, INSTALLATION, SERVICE OU RENSEIGNEMENT SUR LES UTILISATEURS, SAUF INDICATION CONTRAIRE DANS LA GARANTIE LIMITÉE. TOUTE AUTRE NORME DE RENDEMENT, GARANTIE, CONDITION SONT PAR LA PRÉSENTE EXPRESSÉMENT EXCLUES ET REJETÉES DANS TOUTE LA MESURE PERMISE PAR LA LOI. LA PRÉSENTE RENONCIATION ET EXCLUSION S'APPLIQUE MÊME SI LA GARANTIE LIMITÉE DU PRÉSENT MANUEL D'UTILISATION N'ATTEINT PAS SON OBJECTIF ESSENTIEL. DE PLUS, LA PRÉSENTE GARANTIE LIMITÉE COUVRE UNIQUEMENT LE TÉLÉPHONE SATELLITE Iridium Extreme® (Y COMPRIS LE MATÉRIEL, LE LOGICIEL ET OU LES MICROLOGICIELS, MAIS À L'EXCLUSION DE L'ÉTU) ET LES ACCESSOIRES, ET AUCUNE GARANTIE N'EST FAITE SUR LES RENSEIGNEMENTS POUR LES UTILISATEURS ET/OU LA COUVERTURE, LA DISPONIBILITÉ OU LE NIVEAU DE SERVICE OFFERTS PAR IRIDIUM SÉPARÉMENT POUR DES SERVICES SATELLITAIRES IRIDIUM.

EN AUCUN CAS IRIDIUM NE POURRA ÊTRE TENU RESPONSABLE, QUE CE SOIT SOUS FORME DE CONTRAT, DE TORT OU DE TOUTE AUTRE RÈGLE DE DROIT, Y COMPRIS MAIS SANS S'Y LIMITER LA RESPONSABILITÉ STRICTE, LA GROSSIÈRE NÉGLIGENCE OU LA NÉGLIGENCE, POUR TOUT DOMMAGE AU-DELÀ DU PRIX D'ACHAT DU TÉLÉPHONE SATELLITE IRIDIUM EXTREME® (Y COMPRIS LE MATÉRIEL, LE LOGICIEL ET OU LES MICROLOGICIELS) ET LES ACCESSOIRES ET LE COÛT DES SERVICES SATELLITAIRES. IRIDIUM NE POURRA NON PLUS ÊTRE TENUE RESPONSABLE, DE TOUT DOMMAGE DIRECT, INDIRECT, ACCESSOIRE, PARTICULIER OU CONSÉCUTIF DE QUELQUE SORTE QUE CE SOIT, OU DE LA PERTE DE REVENU OU DE PROFITS, DE LA PERTE COMMERCIALE, D'INGÉRENCE DANS LA VIE PRIVÉE, DE PERTE D'USAGE OU DE TEMPS, OU DE DÉSAGRÈMENTS, DE PERTE DE DONNÉES, DE LOGICIELS OU D'APPLICATIONS, OU TOUTE AUTRE PERTE FINANCIÈRE CAUSÉS PAR L'Iridium Extreme® (INCLUANT LE MATÉRIEL, LE LOGICIEL ET/OU LE MICROLOGICIEL) ET/OU SES ACCESSOIRES ET/OU LES SERVICES SATELLITAIRES D'IRIDIUM, OU QUI DÉCOULENT, DE LA CAPACITÉ OU NON D'UTILISER L'Iridium Extreme® (INCLUANT LE MATÉRIEL, LE LOGICIEL ET/OU LE MICROLOGICIEL) OU LES SERVICES SATELLITAIRES D'IRIDIUM DANS LEUR TOTALITÉ, DANS LA MESURE OU CES DOMMAGES PEUVENT NE PAS ÊTRE RECONNUS PAR LA LOI ET PEU IMPORTE SI IRIDIUM AVAIT ÉTÉ INFORMÉE DE LA POSSIBILITÉ DE TELS DOMMAGES.

Le chapitre 18 du présent manuel porte sur la garantie limitée, sur les modalités de soutien dans le cadre de la garantie pour le produit et les services satellitaires, et sur les conditions d'utilisation du permis d'utilisation du logiciel.

Renseignements sur les tierces parties

Le présent manuel d'utilisation peut faire référence à des tiers qui sont source d'information, de matériel ou de logiciel, de produits ou de services, ou à des sites Web de parties tierces

(« information provenant d'un tiers »). Iridium ne contrôle pas – et n'en est donc pas responsable – l'information provenant de tiers, y compris mais sans s'y limiter, le contenu, l'exactitude, la conformité aux droits d'auteurs, la compatibilité, le rendement, la vérité, la légalité, la décence, les liens, ou tout autre aspect de l'information provenant d'un tiers. L'inclusion d'une telle information provenant d'un tiers ne signifie pas qu'Iridium endosse l'information provenant du tiers. TOUTE INFORMATION PROVENANT D'UN TIERS FOURNIE AVEC LES PRODUITS ET LES SERVICES D'IRIDIUM OU TOUTE INFORMATION POUR LES UTILISATEURS EST FOURNIE « TELLE QUELLE ». IRIDIUM NE FAIT AUCUNE REPRESENTATION OU GARANTIE EN LIEN AVEC L'INFORMATION PROVENANT D'UN TIERS ET IRIDIUM NE PEUT ÊTRE TENU RESPONSABLES DES PERTES, DOMMAGES, RESPONSABILITÉS, JUGEMENTS, AMENDES, SOMMES VERSÉES EN RÈGLEMENTS, LES DÉPENSES OU COÛTS DE DÉFENSE ENGAGÉS EN LIEN AVEC DE L'INFORMATION PROVENANT DE TIERS.

Propriété intellectuelle, secret commercial, renseignements exclusifs ou protégés par droits d'auteur

Pour protéger les renseignements exclusifs ou confidentiels d'Iridium, ou ses secrets commerciaux, le présent Manuel d'utilisation peut décrire certains aspects de la technologie Iridium en termes généraux. Les produits Iridium peuvent comprendre du logiciel d'Iridium et de tiers protégé par droits d'auteur. De tels logiciels contenus dans les produits d'Iridium ne peuvent être modifiés, désossés, distribués ou reproduits de quelque façon que ce soit, dans la mesure prévue par la loi. L'achat de produits d'Iridium ne devrait aucunement être perçu comme un accord direct, implicite ou autre, de droits pour tout logiciel protégé par droits d'auteur, brevet, ou applications de brevet d'Iridium ou d'un fournisseur de logiciel tiers, à l'exception de l'utilisation gratuite et sans droits, normale et non exclusive, pour les utilisations qui découlent de la loi dans le cadre de la vente d'un produit. Le chapitre 18 du présent manuel porte sur la garantie limitée, sur les modalités de soutien dans le cadre de la garantie pour le produit et les services satellitaires, et sur les conditions d'utilisation du permis d'utilisation du logiciel.

Droits d'auteur sur le contenu

Vous êtes exclusivement responsable de l'utilisation du téléphone satellite Iridium Extreme®, y compris de l'utilisation appropriée des documents protégés par droits d'auteur et provenant de tiers. Si vous enfoncez ces modalités, vous acceptez de défendre Iridium, de l'indemniser et de ne pas le tenir responsable en cas de réclamations ou de poursuites par des tiers qui résultent de votre utilisation inappropriée de matériel protégé par droits d'auteur, et à payer tous les frais, les dommages, les amendes et toute autre somme engagée par Iridium, ou en son nom, dans le cadre de sa défense en cas de telles réclamations ou poursuites.

Table des matières

1 : Introduction	1
Documents connexes	1
2 : Renseignements importants sur la sécurité	3
Icônes de sécurité et d'avertissement	3
Exposition aux signaux radioélectriques	4
Données de taux d'absorption spécifique	5
Batteries	6
Charge de la batterie	7
Élimination des batteries	7
Appels d'urgence	8
Soin de l'antenne	9
Au volant	9
Interdictions affichées	10
Zones de dynamitage	10
Atmosphères potentiellement explosives	10
Appareils électroniques	11
Fonctionnement du produit	11
Interférence radioélectrique	11
Dispositifs médicaux implantables	12
Personnes avec un stimulateur cardiaque :	12
Appareils auditifs	12
Autres appareils médicaux	13
Avions	13
Véhicules	13
Véhicules équipés d'un coussin de sécurité gonflable	13
Utilisation par des adultes seulement	14
Pièces en verre	14
Exposition prolongée à des bruits intenses	14
Crises épileptiques et voiles noirs	15
Mouvement répétitif	15
3 : Vue d'ensemble du téléphone satellite Iridium Extreme®	17
Aperçu du guide	17
Vue d'ensemble du téléphone	18
Vue de face	18
Vue latérale	19
Vue arrière	20
Adaptateurs pour chargement, pour prise USB et pour antenne externe	21

Adaptateur 1 : Chargement et prise USB	21
Adaptateur 2 : Chargement, prise USB et antenne externe	21
Installation de l'adaptateur	22
Utilisation de l'adaptateur	22
Retrait de l'adaptateur	23
Accessoires	23
Chargeur de voyage c.a. avec module de connexion international	23
Casque	24
Chargeur pour voiture	25
Antenne externe	25
Indicateurs.....	28
Indicateur DEL d'état	28
Témoin DEL d'urgence.....	28
Affichage des indicateurs d'état et icônes	29
Éléments de l'écran principal.....	29
Éléments de menu	30
4 : Pour commencer.....	31
Utilisation de la carte SIM	31
Protection de la carte SIM	31
Insertion de la carte SIM	32
Retrait de la carte SIM.....	32
Renseignements sur le bloc-batterie	33
Charge de la batterie	34
Élimination des batteries	34
Retrait et installation du bloc-batterie	35
Pour retirer le bloc-batterie	35
Pour installer le bloc-batterie	36
Charge de la batterie	37
Charger le bloc-batterie	37
Vérification du niveau de charge de la batterie	37
Avertissement de batterie faible	37
Procédure de démarrage	38
Messages de mise sous tension.....	39
Fonctionnement du téléphone	41
Fonctionnement normal	41
Conseils pour un fonctionnement efficace	41
Pour téléphoner	42
Avant de pouvoir téléphoner :	42
Composer le numéro	42
Fin de l'appel	44
Recomposition du dernier numéro appelé.....	45

Réception d'un appel	45
Avant de pouvoir recevoir un appel :	45
Réception d'un appel avec l'antenne dépliée	46
Répondre à l'appel avec l'antenne dépliée	47
Réception d'un appel avec l'antenne rangée	48
Appel silencieux	50
Haut-parleur du téléphone	50
Volume de l'écouteur	51
Volume de la sonnerie	52
Appels sans réponse	53
Messages pour les appels sans réponse	53
Verrouiller et déverrouiller le clavier	54
Déverrouiller le clavier	55
5 : Utilisation des menus et des touches	57
Utilisation des touches	57
Les touches de fonction	57
Les touches de défilement	57
Le clavier	58
Utilisation des menus	58
Pour accéder au menu principal	58
Pour accéder aux options du menu principal	59
Pour retourner à un menu antérieur	60
Entrée de caractères	60
6 : Entrée classique de texte	63
Entrée de caractères	63
Touches du clavier	64
Saisie des numéros	65
Utilisation du menu Option pour saisir des Numéros et Symboles dans un texte	66
7 : Entrée prévisible de texte	69
Mode de texte LetterWise	72
Mode de texte WordWise	74
Mode de chiffres (123)	76
Mode de ponctuation (#?@)	76
8 : Répertoires téléphoniques	79
Organisation de votre répertoire téléphonique	79
Trouver mon répertoire personnel	79
Menu du répertoire My Phonebook	80
Ajouter une nouvelle entrée dans My Phonebook	81

Trouver une entrée	83
Appeler une entrée	84
Utiliser le menu SMS (Short Message Service)	86
Envoyer un message SMS	87
Ajouter un message SMS	88
Éditer une entrée dans le répertoire personnel	89
Supprimer une entrée	91
Consulter l'état de la mémoire	93
Ajouter des notes à une entrée du répertoire	94
Répertoire téléphonique limité	95
9 : Menu de messages	97
Emplacement du menu Messages	97
Créer et envoyer un nouveau message SMS vers une adresse courriel qui n'est pas dans votre répertoire téléphonique	98
Créer et envoyer un nouveau message SMS à une adresse courriel dans le répertoire « My Phonebook »	100
À propos des messages SMS	102
Avis de message	102
Stockage des messages	102
Ce que contiennent les messages	102
Utilisation du menu « Inbox » (boîte de réception)	103
Lire un message	103
Répondre à l'appelant	104
Transférer un message reçu	105
Appeler un numéro associé à un message reçu	108
Supprimer un message	108
Utiliser le menu « Drafts » (brouillons)	110
Menu « Settings » (réglages)	113
Entrer le numéro du centre de service	113
Fixer la période d'expiration	114
Choisir les rapports de livraison	116
10 : Menu de messagerie vocale	117
Trouver le menu de messagerie vocale	117
Menu « Voicemail » (messagerie vocale)	117
Avis de message vocal	118
Vérifier la messagerie vocale	118
Mémoriser votre numéro de messagerie vocale	119
Accès direct à la messagerie vocale	120

11 : Menu du modem de données	121
Trouver le menu du modem de données	121
12 : Menu d'historique des appels	123
Trouver le menu d'historique des appels	123
À propos du menu de l'historique des appels	123
Utiliser le menu de journal des appels	124
Consulter les appels reçus récemment	124
Voir les appels manqués.....	125
Voir les derniers appels composés	126
Utilisation du menu du compteur d'appels	128
Montrer la durée du dernier appel	128
Montrer la durée totale de tous les appels.....	129
Remise à zéro de tous les compteurs	130
Montrer le compteur de tous les appels à vie	132
Montrer l'affichage pendant les appels	133
Régler des compteurs d'appels audibles	135
Régler l'avertissement unique	135
Régler un avertissement à répétition	137
13 : Menu de configuration	139
Trouver le menu de configuration	139
À propos du menu de configuration	139
Régler les options d'appel	140
Régler les volumes et les tonalités.....	141
Régler le volume de la sonnerie	141
Régler le volume de l'écouteur	143
Régler la tonalité de la sonnerie.....	144
Régler le mode d'avertissement d'appel	146
Régler la tonalité du clavier.....	147
Régler le téléphone pour qu'il sonne ou qu'il vibre	149
Réglage de l'heure et de la date.....	150
Sélectionner le fuseau horaire	150
Sélectionner le format de l'heure	152
Sélectionner le format de la date	153
Choisir la langue d'affichage	154
Régler le rétroéclairage	156
Régler le contraste	157
Utiliser le menu de configuration des touches	158
Configurer la fonction de la touche pratique	158
Configurer la touche de fonction de droite.....	159
Fixer le préfixe pour l'entrée de numéros de téléphone.....	160

Consulter les renseignements au sujet du téléphone.....	161
Remettre les options du téléphone aux valeurs fixées en usine ...	162

14 : GPS et services en fonction de la position 165

Menu de configuration des options pour la position	165
Trouver les options pour la position	167
Utilisation du menu des options de GPS.....	167
Verrouillage des réglages du GPS.....	167
Options d'actualisation de la position GPS	168
Activer et désactiver le GPS.....	169
Configuration des Options d'urgence	170
Mode d'urgence.....	172
Mesures en situation d'urgence	175
Alarme en situation d'urgence	175
Destinataire de message d'urgence	176
Destinataire d'appel d'urgence	178
Options pour le message en situation d'urgence.....	179
Liste rapide du GPS	181
Format.....	182
Format de la position	182
Format de l'altitude.....	183
Position actuelle.....	183
Intégration avec des portails en ligne de fournisseurs tiers.....	185

15 : Menu de sécurité 187

Trouver le menu de sécurité	187
À propos du menu de sécurité	188
Verrouillez et déverrouillez votre téléphone	188
Activer ou désactiver le verrouillage de la carte SIM	189
Utiliser le menu pour modifier le PIN	191
Modifier le PIN du téléphone	191
Modifier le code PIN de la carte SIM	193
Modifier le code PIN2 de la carte SIM	194
PIN pour l'interdiction d'appels	196

16 : Dépannage 199

17 : Homologation et conformité 205

Conformité pour l'exportation	205
Renseignements sur la conformité aux normes	205
Conformité avec la FCC	205
Conformité avec la réglementation de l'UE	205
Conformité avec la réglementation canadienne	205

18 : Garantie limitée, modalités d'utilisation du produit et des services satellitaires, soutien et permis d'utilisation du logiciel	207
Exclusions	208
Limites de la garantie / Législation locale	210
Conditions d'utilisation et limites de responsabilité.	211
Comment exercer la garantie	214
PERMIS D'UTILISATION DE LOGICIELS	214

1 : Introduction

Nous vous remercions d'avoir acheté le téléphone satellite d'avant-garde Iridium Extreme®.

Le présent manuel d'utilisation présente les procédures pour une utilisation sécuritaire du téléphone satellite et des accessoires disponibles.



Avant d'utiliser le téléphone satellite Iridium Extreme®, veuillez vous assurer d'avoir lu et d'avoir bien compris ce Manuel de l'utilisateur, ainsi que les informations et avertissements de sécurité. Le non-respect de ces derniers pourrait provoquer des blessures graves ou la mort.

Documents connexes

Les documents qui suivent sur des produits Iridium pourraient vous aider :

- Fiche signalétique pour téléphone satellite Iridium Extreme®
- Guide d'utilisation rapide pour téléphone satellite Iridium Extreme®

Reportez-vous au site www.iridiumextreme.com pour obtenir un exemplaire de ces documents.

2 : Renseignements importants sur la sécurité

AVERTISSEMENT

Avant d'utiliser le téléphone satellite Iridium Extreme®, veuillez vous assurer d'avoir lu et d'avoir bien compris ce Manuel de l'utilisateur, ainsi que les informations et avertissements de sécurité. Le non-respect de ces derniers pourrait provoquer des blessures graves ou la mort..

Îcônes de sécurité et d'avertissement

Les conventions suivantes sont utilisées dans le présent manuel d'utilisation.



AVERTISSEMENT

Le non-respect de cet avertissement pourrait entraîner la mort ou des blessures graves.

Avant d'entreprendre cette tâche, assurez-vous de vous familiariser avec les pratiques de sécurité qui conviennent, de connaître l'équipement de protection individuel et d'avoir un plan en cas d'accident.



Attention!

Le fait de ne pas suivre attentivement ces instructions pourrait entraîner des blessures. Des précautions doivent être prises.



Ne laissez pas votre batterie, votre chargeur ou le téléphone entrer en contact avec de l'eau.



Risques d'explosion.



Source de chaleur intense. Risques de brûlures.



Ne pas mettre à la poubelle.



Ne pas jeter votre batterie au feu.



Bruit nuisible.

Exposition aux signaux radioélectriques

Votre téléphone satellite Iridium Extreme® est un émetteur-récepteur à faible puissance. Lorsqu'il est sous tension, il reçoit et émet des signaux radioélectriques (HF). Votre téléphone satellite Iridium Extreme® est conçu de façon à respecter les exigences réglementaires locales de votre pays au sujet de l'exposition aux signaux radioélectriques (HF).

Les agences internationales ont rédigé des normes et des recommandations pour protéger le public de l'exposition à l'énergie électromagnétique HF.

- International Commission on Non- Ionizing Radiation Protection (ICNIRP)
- Verband Deutscher Elektrotechniker (VDE))
- United States Federal Communications Commission (FCC), Radio Frequency Exposure Guidelines
- National Radiological Protection Board of the United Kingdom
- American National Standards Institute (ANSI) IEEE. C95. 1-1992
- National Council on Radiation Protection and Measurements (NCRP). Report 86
- Code de sécurité 6 du ministère Santé Canada

La conception de votre téléphone respecte ces normes lorsqu'il est utilisé selon les dispositions de la section « Fonctionnement du téléphone » en page 41.

Ce produit respecte la norme RSS-102 d'Industrie Canada pour les expositions aux radiofréquences.

Reportez-vous à la section « Données de taux d'absorption spécifique » en pages 5-6.

Données de taux d'absorption spécifique

Ce téléphone satellite Iridium Extreme® satisfait aux normes internationales relatives à l'exposition aux ondes radioélectriques.

Votre téléphone satellite est conçu et fabriqué pour ne pas dépasser les limites d'exposition à l'énergie radioélectrique (HF). Ces limites font partie des directives exhaustives et des niveaux admissibles établis d'énergie HF pour le grand public. Les directives sont basées sur les normes élaborées par des organismes scientifiques indépendants par le biais d'une évaluation approfondie et périodique des études scientifiques. Les directives comportent une marge de sécurité considérable prévue pour assurer la sécurité de toutes les personnes et ce, quels que soient leur âge et leur état de santé.

La norme d'exposition pour les téléphones mobiles utilise une unité de mesure connue sous le terme « Specific Absorption Rate » (taux d'absorption spécifique) ou SAR. En vertu des directives relatives à ce modèle, la limite SAR est de 1,6 W/kg. *Des tests relatifs à la limite SAR ont été administrés conformément aux procédures de tests du Comité Européen de Normalisation Electrotechnique (CENELEC) et du Frequency Control Center (FCC) utilisant des positions opérationnelles standard avec le téléphone transmettant à son niveau d'énergie certifié le plus élevé dans toutes les bandes de fréquences testées. Bien que le SAR soit déterminé au niveau d'énergie le plus élevé, le SAR réel du téléphone en fonctionnement peut être inférieur à la valeur maximum. Avant qu'un modèle de téléphone soit disponible à la vente pour le public, il est testé pour confirmer sa conformité aux directives. Les tests sont effectués aux positions et emplacements (à savoir, à l'oreille et porté contre le corps) qui se conforment à une méthodologie de tests uniforme déterminée par un organisme de normes expert.

Le niveau de SAR le plus élevé enregistré pour ce produit a été de 1,27W/kg pour 1 g cube, soit en dessous de la limite non contrôlée (à savoir, pour le grand public). Bien qu'il puisse y avoir des différences entre les niveaux de SAR des divers téléphones et dans des endroits divers, ils satisfont tous à conditions requises gouvernementales pour une exposition sûre.

Le Centre international de recherche sur le cancer (CIRC) a conclu en mai 2011 que certaines données tendent à suggérer un lien possible entre les

signaux radioélectriques (HF) et deux types précis de cancer. La conclusion du CIRC repose sur son examen d'études et de données sur le sujet.

Toutefois, le Centre de contrôle des fréquences (FCC) et la *Food and Drug Administration* (FDA) indiquent que les données recueillies ne sont pas suffisantes pour établir un lien entre un l'utilisation d'un appareil sans fil et le cancer, et que l'utilisation d'un téléphone sans fil conformément aux règlements en vigueur est sécuritaire. Reportez-vous aux sites Web suivants :

- www.fcc.gov/guides/wireless-devices-and-health-concerns (en anglais seulement)
- <http://www.fda.gov/Radiation-EmittingProducts/RadiationEmittingProductsandProcedures/HomeBusinessandEntertainment/CellPhones/ucm116282.htm> (en anglais seulement)

Si vous souhaitez réduire votre exposition aux signaux HF, vous pouvez limiter le temps passé au téléphone et augmenter la distance entre le téléphone avec antenne et votre corps lors de l'utilisation. Par exemple, vous pouvez utiliser la fonction haut-parleur du téléphone ou utiliser un écouteur et un microphone pour accroître la distance entre le téléphone et vous-même.

VEUILLEZ NOTER QUE TOUTE MODIFICATION AU MODÈLE DE CE PRODUIT POURRAIT OCCASIONNER DES DIFFÉRENCES DE VALEUR DE SAR POUR LES PRODUITS ULTÉRIEURS; DANS TOUS LES CAS, LES PRODUITS SONT CONÇUS POUR SE TROUVER DANS LES LIMITES DE CES DIRECTIVES.

Batteries

Toutes les batteries peuvent occasionner des blessures graves ou des dégâts matériels, surtout si elles ne sont pas manipulées correctement ou si elles sont utilisées alors qu'elles sont endommagées.

AVERTISSEMENT



Le non-respect de ces consignes de sécurité pourrait entraîner des blessures graves ou la mort du fait d'un incendie, d'une explosion, d'une fuite ou d'autres dangers.

Assurez-vous de suivre toutes les directives de sécurité ci-dessous :

- Ne démontez pas, n'écrasez pas, ne perforez pas ou ne broyez pas les batteries, ou ne modifiez en aucune façon leur forme.
- Ne permettez pas au téléphone ou à la batterie d'entrer en contact avec de l'eau. L'eau peut entraîner la corrosion des circuits du téléphone.



- Ne permettez pas à la batterie d'entrer en contact avec des objets métalliques, car la batterie pourrait chauffer et même exploser.



- Ne placez pas votre batterie près d'une source de chaleur. Une surchauffe peut endommager le téléphone ou la batterie; il peut en résulter un gonflement, des fuites ou un mauvais fonctionnement. Ne faites pas sécher une batterie mouillée ou humide en utilisant un appareil ou une source de chaleur comme un sèche-cheveux ou un four à micro-ondes. Ne laissez pas le téléphone dans une automobile ou un autre véhicule avec des températures élevées.
- Ne faites pas tomber la batterie ou le téléphone, car l'impact pourrait les endommager.
- Communiquez avec votre fournisseur de service ou Iridium si le téléphone ou la batterie ont été endommagés par une chute ou une exposition à des températures élevées.



AVERTISSEMENT



L'utilisation de piles ou de chargeurs autres que les piles et chargeurs Iridium pourrait entraîner des blessures graves ou la mort du fait d'un incendie, d'une explosion, d'une fuite ou d'autres dangers.

Important : Pour plus de sécurité et pour assurer la qualité du produit, utilisez uniquement des produits d'origine Iridium. La garantie d'Iridium ne couvre pas les dommages qui découlent de l'utilisation d'une batterie autre que les batteries Iridium.

Charge de la batterie

Les batteries peuvent être chargées et déchargées de nombreuses fois, mais elles finissent par s'user.

Important : Suivez les directives ci-dessous lorsque vous chargez votre batterie :

- Gardez la batterie à la température de la pièce. N'exposez jamais les batteries à des températures inférieures à 0 °C (32 °F) ou supérieures à 45 °C (113 °F) lorsque vous les chargez.
- Les batteries neuves ne sont pas entièrement chargées et peuvent prendre plus de temps à charger.

Élimination des batteries



Il est important de bien éliminer les batteries pour des raisons de sécurité, mais aussi pour protéger l'environnement. Vous

devriez faire recycler les batteries et les téléphones en suivant les lois et règlements nationaux et locaux pertinents.

En vertu des exigences de l'Union européenne (UE), tous les produits électriques et électroniques doivent être apportés à des centres de récupération distincts à la fin de leur vie utile et il est interdit de les jeter parmi les déchets domestiques.



AVERTISSEMENT



Ne jetez pas votre pile dans un feu, car cela pourrait provoquer une explosion donnant lieu à des blessures graves ou la mort.

Appels d'urgence

VÉRIFIEZ AUPRÈS DE VOTRE FOURNISSEUR DE SERVICES AFIN DE CONNAÎTRE LES NUMÉROS D'URGENCE LOCAUX (indicatif d'accès international complet, indicatif de pays et numéro de téléphone) pour tous les endroits à l'extérieur des États-Unis et en Australie continentale. Iridium ne permet actuellement que les appels d'urgence 911 aux États-Unis et au « triple zéro » (000) ou 112 en Australie continentale. À l'extérieur de ces deux régions géographiques, les appels d'urgence qui utilisent des numéros tels que 999 ne peuvent être placés sur le système Iridium. Pour téléphoner à la réception d'un service d'urgence ou un centre d'appel pour la sécurité publique, vous devez toujours indiquer verbalement votre position géographique (coordonnées) afin d'aider le répondant à identifier votre position pour vous apporter de l'aide. L'identification de la position de l'appelant n'est pas automatiquement transmise sur le système Iridium.

Iridium ne peut garantir la disponibilité en tout temps du réseau; parfois, le réseau peut ne pas être disponible en raison de la disponibilité des satellites, du terrain, des conditions météorologiques, ou d'autres conditions qui peuvent empêcher d'acheminer un appel d'urgence.

APPELS D'URGENCE AUX ÉTATS-UNIS : Mettez sous tension le téléphone satellite Iridium Extreme®, déployez l'antenne vers le ciel ouvert, vérifiez l'inscription et la force du signal sur l'affichage, composez 911, puis appuyez sur la touche verte pour expédier le message. Indiquez verbalement votre situation et votre position à l'opérateur pour obtenir de l'aide. Le service Iridium n'offre pas de service 911 amélioré qui permet d'identifier automatiquement la position de l'appelant.

APPELS D'URGENCE EN AUSTRALIE CONTINENTALE : Mettez sous tension le téléphone satellite Iridium Extreme®, déployez l'antenne vers le ciel ouvert, vérifiez l'inscription et la force du signal sur l'affichage, composez le « triple zéro » (000) ou 112 selon les instructions de votre fournisseur de services, puis appuyez sur la touche verte pour expédier

le message. Indiquez verbalement votre situation et votre position à l'opérateur pour obtenir de l'aide. Le service Iridium n'offre pas de service d'urgence amélioré qui permet d'identifier automatiquement la position de l'appelant.

APPELS D'URGENCE EN PROVENANCE DE TOUT AUTRE ENDROIT :

Vous devez préalablement obtenir le numéro de téléphone complet à composer, avec l'indicatif d'accès international, l'indicatif du pays et le numéro de téléphone local des services locaux d'incendie, de police ou d'ambulance selon la nature de l'urgence. Mettez sous tension le téléphone satellite Iridium Extreme®, déployez l'antenne vers le ciel ouvert, vérifiez l'inscription et la force du signal sur l'affichage, composez le numéro d'urgence local complet obtenu auprès de votre fournisseur de services ou votre conseiller local, puis appuyez sur la touche verte pour expédier le message. Indiquez verbalement votre situation et votre position à l'opérateur pour obtenir de l'aide. Le service Iridium n'offre pas de service d'urgence amélioré qui permet d'identifier automatiquement la position de l'appelant.



AVERTISSEMENT

Vous devez configurer le Mode d'urgence pour que la touche d'urgence puisse envoyer un message d'urgence au destinataire de l'appel et du message. Le fait de ne pas configurer la touche d'urgence se traduira par l'envoi d'aucun message lorsque la touche d'urgence est pressée. Cela pourrait empêcher ou retarder une intervention d'urgence et causer des blessures graves ou la mort.

Soin de l'antenne

N'utilisez que l'antenne livrée avec l'appareil ou une antenne de remplacement agréée. Les antennes non agréées, les modifications ou les accessoires peuvent endommager le téléphone et enfreindre la réglementation en vigueur. Lors de l'utilisation d'une antenne montée à distance, monter l'antenne à au moins 20 cm de l'utilisateur. De plus, si vous utilisez une antenne auxiliaire portable, afin de réduire le risque d'interférences radio avec les autres utilisateurs, le type d'antenne et son gain devraient être choisis afin que la puissance isotrope rayonnée équivalente (PIRE) ne soit pas plus que celle autorisée pour permettre la communication.

Au volant

L'utilisation de tout appareil sans fil, y compris un téléphone satellite, peut entraîner une distraction. Mettez fin à un appel si vous n'arrivez pas à porter attention sur la route. Consultez la législation et la réglementation relatives à l'utilisation de téléphones sans fil dans les régions que vous

traversez. Vous devez impérativement vous y conformer. De nombreux gouvernements locaux interdisent l'utilisation de téléphones mobiles au volant. Respectez les instructions suivantes lorsque vous utilisez votre téléphone en conduisant.

- Portez votre attention sur la route; conduire en toute sécurité doit être votre principal souci.
- Utilisez le mode téléphone mains libres, s'il est pris en charge.
- Quittez la route et rangez-vous avant de faire un appel ou d'y répondre.

Interdictions affichées

Mettez votre téléphone hors tension dans les lieux où une affiche demande de le faire.

AVERTISSEMENT

Zones de dynamitage

Pour éviter de nuire aux opérations de dynamitage, ÉTEIGNEZ votre téléphone lorsque vous êtes dans une « zone de dynamitage » ou dans des zones où il est affiché : « Éteignez les radios bidirectionnelles. » Conformez-vous à tous les panneaux et à toutes les instructions. Le non-respect de ces derniers pourrait provoquer des blessures graves ou la mort.

Atmosphères potentiellement explosives



Les lieux à l'atmosphère potentiellement explosive sont souvent clairement indiqués comme tels, mais pas toujours. Il s'agit, sans que la liste soit exhaustive : des zones de ravitaillement en carburant, de l'entrepont des bateaux, des usines de transfert ou de stockage de produits chimiques, des endroits où des effluves de carburant sont présents (par exemple, en cas de fuite de gaz ou de propane dans une voiture ou une maison), des endroits où l'air contient des produits chimiques ou des particules, comme du grain, de la poussière ou des poudres métalliques, et tout autre lieu où il est normalement conseillé de couper le moteur de votre véhicule.



Mettez votre téléphone hors tension et ne retirez pas, n'installez pas ou ne chargez pas sa batterie lorsque vous vous trouvez dans un lieu à l'atmosphère potentiellement explosive. Conformez-vous à tous les panneaux et instructions. Des étincelles provoquées de la batterie dans ce genre d'endroit peuvent causer une explosion ou un incendie et entraîner des blessures corporelles, voire même la mort.

Appareils électroniques

S'ils ne sont pas protégés adéquatement, la plupart des appareils électroniques sont sujets aux interférences par l'énergie électromagnétique HF de sources externes. Dans certains cas, votre téléphone sans fil peut causer des interférences avec d'autres appareils. Mettez votre téléphone hors tension partout où des instructions vous demandent de le faire.

Pour un rendement optimal et pour vous assurer que l'exposition à l'énergie électromagnétique HF ne dépasse par les lignes directrices énoncées dans les normes pertinentes (présentées aux rubriques « Exposition aux signaux radioélectriques » en page 4 et « Données de taux d'absorption spécifique » en page 5), suivez toujours les instructions et les précautions recommandées.

Fonctionnement du produit

Si vous portez votre téléphone satellite sur vous, utilisez un boîtier en cuir Iridium. Consultez la page www.iridium.com.

L'utilisation d'accessoires autres que ceux d'Iridium peut faire en sorte que votre téléphone satellite dépasse les lignes directrices sur l'exposition à l'énergie électromagnétique HF.

Interférence radioélectrique

Votre téléphone satellite contient des circuits numériques pour afficher les données et permettre un branchement sur un ordinateur personnel. Les émissions produites par ces circuits peuvent produire des interférences radioélectriques. En ce qui concerne ces circuits, le téléphone respecte la Partie 15 des règlements de la commission américaine sur les communications (FCC). Le fonctionnement de ce téléphone est sujet à deux conditions : (1) l'appareil ne peut causer d'interférences nuisibles, (2) l'appareil doit accepter toute interférence reçue, y compris les interférences qui peuvent perturber son fonctionnement. Cet énoncé ne s'applique pas aux circuits numériques utilisés pour permettre le fonctionnement du récepteur du téléphone satellite. Le récepteur de ce téléphone est soumis à la condition voulant qu'il n'émette aucune émission radioélectrique nuisible.

Cet appareil a subi des tests et respecte les limites des appareils numériques de classe B, en vertu de la Partie 15 des règles de la FCC. Ces limites visent à offrir une protection raisonnable contre les interférences nuisibles dans une installation résidentielle. L'appareil produit, utilise et peut émettre une énergie radioélectrique et, s'il n'est pas installé et utilisé conformément aux instructions, il peut émettre des interférences nuisibles pour les communications radio. Toutefois, il n'existe aucune garantie que des interférences se produiront dans une installation particulière. Si cet appareil ne cause pas d'interférences nuisibles pour la réception des ondes

radio et télévision – ce qui peut être vérifié en allumant et en éteignant l'appareil – on encourage l'utilisateur à tenter de corriger l'interférence en appliquant une ou plusieurs des mesures qui suivent :

- Réorienter ou déplacer l'antenne réceptrice.
- Augmenter la distance entre le téléphone et l'appareil récepteur parasité.
- Brancher le téléphone dans une prise sur un circuit différent de celui où l'appareil récepteur est branché.
- Consulter le vendeur ou un technicien radio/télévision d'expérience pour obtenir de l'aide.

Dispositifs médicaux implantables

Si vous portez un dispositif médical implantable tel qu'un stimulateur cardiaque ou un défibrillateur, l'association Health Industry Manufacturers Association recommande une séparation minimale d'au moins six pouces (6 po) entre le téléphone sans fil et un stimulateur cardiaque pour éviter toute interférence possible. Ces recommandations respectent les recherches indépendantes de Wireless Technology Research et leurs recommandations.



AVERTISSEMENT

Personnes avec un stimulateur cardiaque :

- devraient TOUJOURS garder le téléphone à plus de huit pouces de leur stimulateur cardiaque lorsque le téléphone est SOUS TENSION.
- ne doivent pas porter le téléphone dans une poche de poitrine.
- doivent utiliser l'oreille du côté opposé au stimulateur cardiaque pour réduire au minimum les risques d'interférence.
- doivent immédiatement mettre le téléphone hors tension si elles soupçonnent une interférence quelconque.
- Le non-respect de cet avertissement pourrait provoquer des blessures graves ou la mort.

Appareils auditifs

Certains téléphones sans fil numériques peuvent nuire au bon fonctionnement de certains appareils auditifs. En cas d'interférence, veuillez vous renseigner auprès du fabricant de votre appareil auditif pour connaître les solutions de rechange possibles.

Autres appareils médicaux

Si vous utilisez un autre appareil médical personnel, contactez le fabricant de votre appareil pour vérifier s'il est équipé d'un système antibrouillage de l'énergie HF externe. Votre médecin pourra vous aider à déterminer la compatibilité avec votre appareil médical.

Mettez votre téléphone hors tension dans les centres de soins lorsque le règlement vous y invite. Il arrive que les hôpitaux ou les centres de soins utilisent du matériel sensible aux signaux radioélectriques externes.

Avions

Le règlement des compagnies aériennes vous interdit d'utiliser votre téléphone en vol. Vérifiez auprès de votre compagnie aérienne si elle autorise ou non l'utilisation du téléphone lorsque l'avion est au sol et conformez-vous à ses dispositions.

Mettez votre téléphone hors tension avant d'embarquer à bord d'un avion.

Véhicules

Les signaux radioélectriques sont susceptibles de perturber les systèmes électroniques mal installés ou mal protégés des véhicules automobiles. Renseignez-vous auprès du fabricant ou de son représentant pour ce qui est de votre véhicule. Renseignez-vous également auprès du fabricant de tout matériel qui a été ajouté dans votre véhicule.

Véhicules équipés d'un coussin de sécurité gonflable

Un coussin de sécurité gonflable se déclenche brutalement. NE placez AUCUN objet, y compris un téléphone sans fil fixe ou portable, dans la partie au-dessus du coussin de sécurité gonflable ou dans la région de gonflage du coussin. En cas de mauvaise installation du matériel sans fil embarqué, le déclenchement du coussin de sécurité gonflable peut occasionner des blessures graves.

AVERTISSEMENT

Utilisation par des adultes seulement

Gardez votre téléphone et ses accessoires loin de la portée des enfants. Ces produits ne sont pas des jouets et ils peuvent être dangereux pour de jeunes enfants. Par exemple :

- Les petites pièces détachables peuvent présenter des risques d'étouffement.
- Une utilisation incorrecte pourrait produire des sons très forts et causer des blessures auditives.
- Une mauvaise manipulation des accumulateurs pourrait les faire surchauffer et causer des brûlures.
- Le non-respect de cet avertissement pourrait provoquer des blessures graves ou la mort.

Pièces en verre

Certaines pièces de votre téléphone satellite peuvent être faites en verre. Ce verre peut se briser si l'appareil tombe sur une surface dure ou s'il reçoit un choc important. Si du verre se brise, n'y touchez pas et ne tentez pas de le retirer. Arrêtez d'utiliser le téléphone jusqu'à ce que le verre ait été remplacé par un centre de service homologué.

AVERTISSEMENT

Exposition prolongée à des bruits intenses



Une exposition prolongée à un bruit intense, peu importe la source, peut avoir une incidence sur votre audition. Plus le volume est élevé, moins l'exposition doit être prolongée pour affecter votre audition. Pour protéger votre ouïe :

- Limitez la durée d'utilisation des casques d'écoute ou des écouteurs à des volumes élevés.
- Évitez de monter le volume pour bloquer les bruits ambiants.
- Baissez le volume si vous ne pouvez pas entendre les personnes qui parlent autour de vous.
- Le non-respect de cet avertissement pourrait provoquer des blessures graves ou la mort.

AVERTISSEMENT

Crises épileptiques et voiles noirs

Certaines personnes peuvent être sujettes aux crises épileptiques et aux voiles noirs lorsqu'elles sont exposées à des lumières clignotantes telles que pour les jeux vidéo. Si vous ou un membre de votre famille avez déjà connu de telles crises ou de tels voiles noirs, veuillez consulter votre médecin avant d'activer une lumière clignotante sur votre téléphone. Arrêtez d'utiliser le téléphone et consultez votre médecin si un de ces symptômes se produit : convulsion, secousses musculaires ou clignements des yeux, perte de conscience, mouvements involontaires ou désorientation. Le non-respect de cet avertissement pourrait provoquer des blessures graves ou la mort.

Mouvement répétitif

En effectuant des mouvements répétitifs comme appuyer sur des touches ou taper des caractères, vous pouvez ressentir un certain malaise dans vos mains, vos bras, vos épaules, votre cou ou d'autres parties de votre corps. Si vous continuez à ressentir un tel malaise pendant l'utilisation du téléphone ou après son utilisation, arrêtez et consultez un médecin.

2 : Renseignements importants sur la sécurité

3 : Vue d'ensemble du téléphone satellite Iridium Extreme®

Aperçu du guide

Le présent chapitre offre une présentation complète du téléphone satellite Iridium Extreme®. Vous y découvrirez toutes les fonctions et toutes les composantes dont vous avez besoin pour utiliser le téléphone à son plein potentiel.

Pour simplifier, les chapitres du présent manuel correspondent aux options de menu du téléphone. Chaque section du chapitre correspond ensuite aux mêmes sous-options que votre téléphone. Vous n'avez qu'à suivre la séquence des menus de votre téléphone, et le manuel suivra la même progression.



Vue d'ensemble du téléphone

Vue de face



Vue latérale

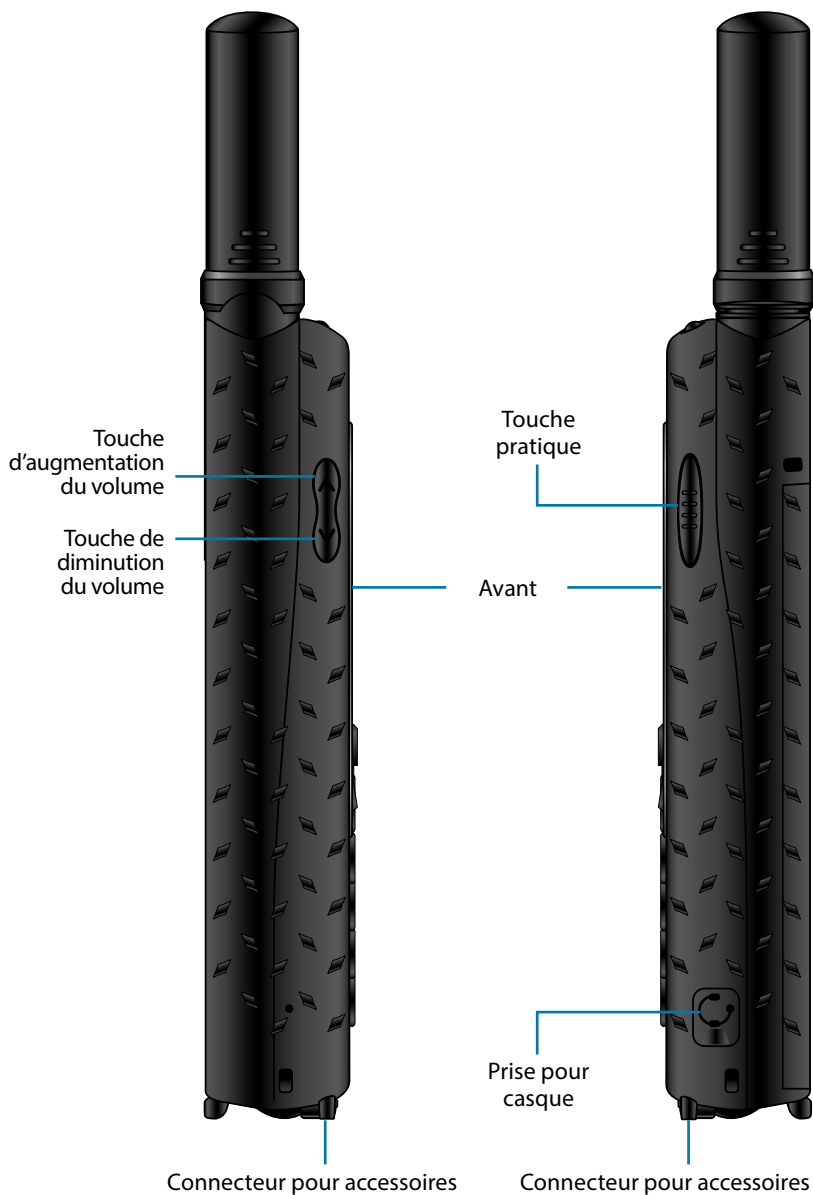

Vue arrière

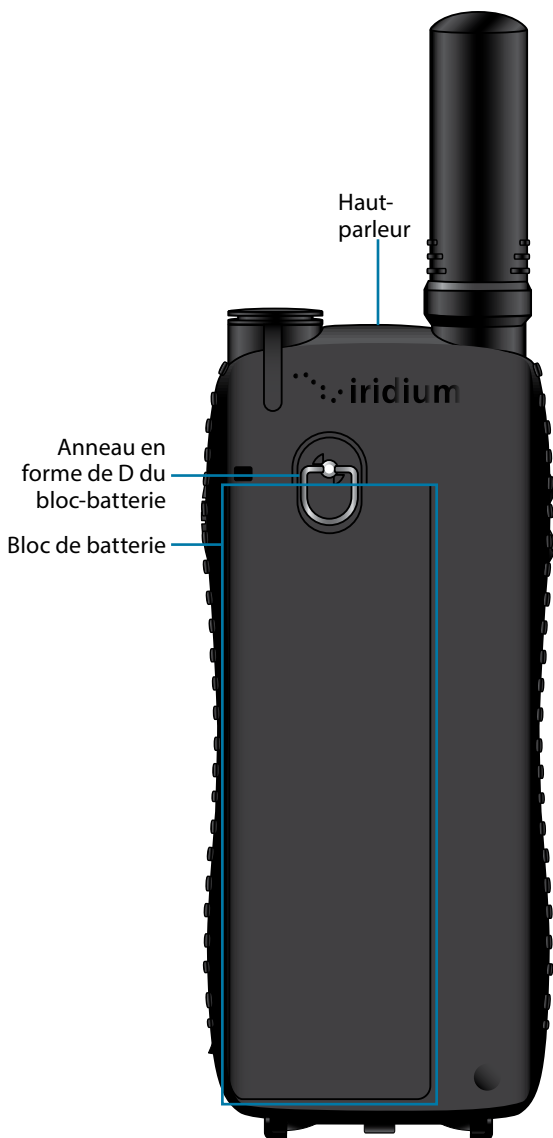

Adaptateurs pour chargement, pour prise USB et pour antenne externe

Le téléphone satellite Iridium Extreme® comprend deux adaptateurs. Ces adaptateurs se fixent au bas du téléphone et permettent de le recharger, de brancher le câble de données USB ou d'utiliser l'antenne externe. Ces adaptateurs robustes permettent une utilisation simple des accessoires avec le téléphone Iridium Extreme®.

Adaptateur 1 : Chargement et prise USB



- Cet adaptateur sert à recharger le téléphone ou à le brancher à un ordinateur portable par l'entremise d'un câble de données USB lors de l'utilisation de l'antenne du téléphone.

Adaptateur 2 : Chargement, prise USB et antenne externe



- Cet adaptateur sert à recharger le téléphone ou à le brancher à un ordinateur portable par l'entremise d'un câble de données USB lors de l'utilisation d'une antenne externe câblée. Cet adaptateur comprend un connecteur TNC compatible avec l'antenne externe de 5 pouces incluse.

Installation de l'adaptateur

- Afin de recharger l'appareil, d'utiliser le port USB ou de brancher une antenne externe, choisissez tout d'abord l'adaptateur approprié et installez-le au bas du téléphone.
- Avant l'installation, ouvrez le couvercle protecteur des connecteurs au bas du téléphone et déplacez-le vers l'arrière du téléphone, en le fixant avec le dispositif prévu à cet effet.
- Choisissez l'adaptateur qui convient et orientez-le avec le bas du téléphone afin que la marque Iridium se trouve vers l'avant. Appuyez ensuite sur l'adaptateur jusqu'à ce que les fixations latérales soient fermement en place et que l'adaptateur soit solidement fixé au téléphone.



Utilisation de l'adaptateur

- Une fois l'adaptateur qui convient fixé au bas du téléphone, vous pouvez alors brancher le dispositif de chargement, le câble de données USB ou l'antenne externe au téléphone.

- Veuillez noter que vous ne devez utiliser l'adaptateur de chargement, prise USB et antenne externe uniquement si vous prévoyez brancher une antenne externe. Lorsque cet adaptateur est branché, le fonctionnement de l'antenne du téléphone est temporairement suspendu tant que l'adaptateur restera branché.

Retrait de l'adaptateur

- Pour retirer l'adaptateur, tenez le téléphone avec votre main gauche et agrippez l'adaptateur des deux côtés. Appuyez sur les portions inférieures des attaches latérales avec votre pouce et votre index, puis retirez l'adaptateur du téléphone.
- Enfin, remplacez le couvercle protecteur des connecteurs et fixez-le solidement en place.

Avis : Assurez-vous que le couvercle protecteur des connecteurs est entièrement et solidement installé. Ne pas le faire pourrait entraîner l'introduction de poussière et/ou d'humidité dans l'unité ce qui à son tour pourrait entraîner la panne de l'appareil.

Accessoires

Chargeur de voyage c.a. avec module de connexion international

Le chargeur de voyage c.a. avec module de connexion international permet une charge rapide pour des performances optimales. Le chargeur de voyage c.a. se branche directement dans le connecteur sur le côté droit de l'adaptateur.

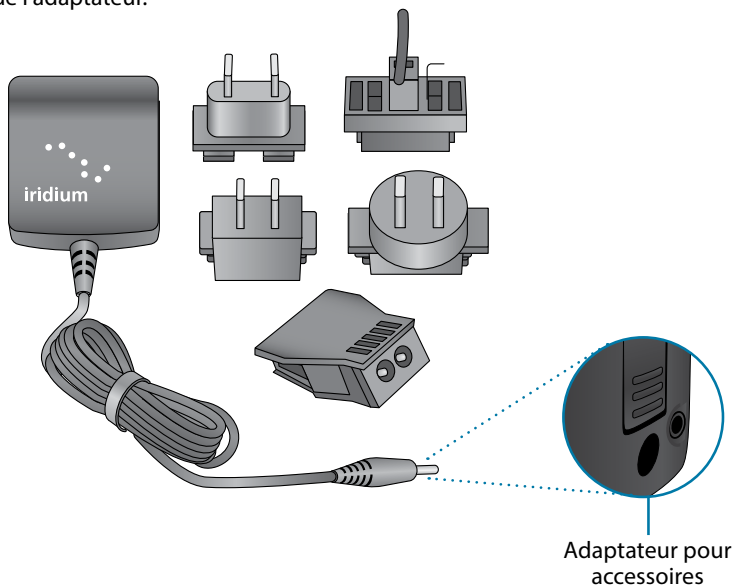

- Il peut être utilisé pour alimenter le téléphone lorsque la batterie est déchargée.
- La batterie doit être installée lors de l'utilisation du chargeur pour alimenter le téléphone.
- Il est livré avec cinq adaptateurs de prise internationaux pour s'adapter dans de nombreux pays.
- Il permet d'utiliser le téléphone portable Iridium Extreme® tout en rechargeant la batterie. Il ne faut pas laisser la batterie se décharger complètement.

Casque

Le casque pratique comprend à la fois un écouteur et un microphone en un appareil et permet des conversations téléphoniques privées mains libres simples. Le casque se branche directement dans la prise sur le côté droit de votre téléphone.

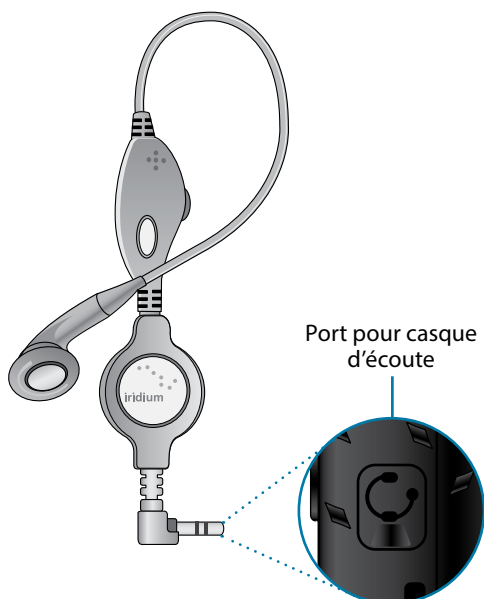

Chargeur pour voiture

Le chargeur pour la voiture permet de recharger rapidement votre téléphone à partir de sources d'alimentation c.c. telles qu'un véhicule, un bateau ou un panneau solaire de recharge. Le chargeur pour voiture se branche directement dans le connecteur sur le côté droit de votre adaptateur.

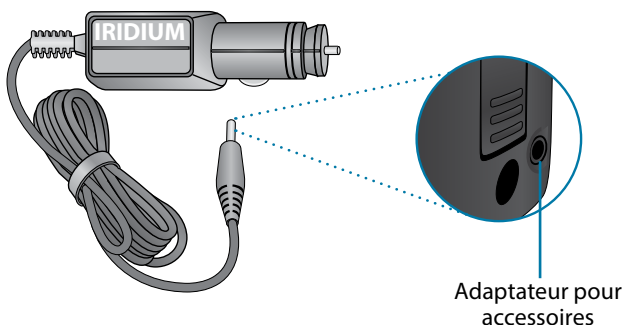

Antenne externe

L'antenne externe permet d'utiliser le téléphone même si vous vous trouvez dans un endroit fermé à proximité d'une visibilité directe du ciel. L'antenne externe se vise sur le connecteur TNC de votre adaptateur pour accessoires. Pour l'installer, tenez le connecteur TNC de l'adaptateur en place tout en fixant l'antenne externe et en prenant soin de ne pas tordre les fils. Fixez ensuite l'adaptateur avec l'antenne externe au téléphone et placez l'antenne externe dans un endroit avec une visibilité directe du ciel avant d'utiliser le téléphone. Pour optimiser les performances, placez l'antenne externe sur une surface métallique (p. ex. le toit du véhicule) pour un plan de sol adéquat.



Étui en cuir

L'étui en cuir permet de ranger votre téléphone, de le protéger des égratignures et de le fixer à d'autres articles grâce à la pince intégrée. Pour fixer l'étui en cuir au téléphone, assurez-vous que le bas de l'étui est ouvert et insérez le téléphone par le bas en le poussant vers le haut. L'étui en cuir est conçu pour être utilisé avec ou sans les adaptateurs d'accessoires alors un rabat en cuir étendu et Velcro sont prévus à cet effet. Faites preuve de prudence afin de vous assurer que votre couvercle de capuchon d'urgence et le couvercle des accessoires audio soient complètement installés en insérant le téléphone dans l'étui pour éviter tout dommage à ces deux couvercles de connecteurs.

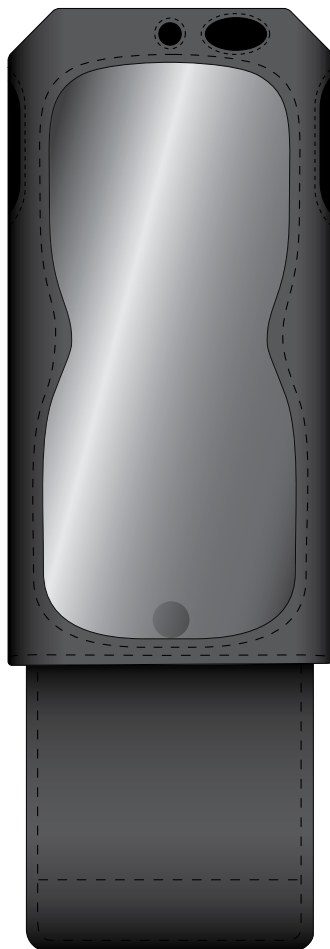

Câble de données USB

Le câble de données USB permet de relier le téléphone Iridium Extreme® à un ordinateur portable afin de servir de connexions de données pour le courriel ou l'accès à Internet. Les instructions pour l'installation et le logiciel se trouvent sur le disque CD-ROM et sont également disponibles auprès de votre fournisseur de services. Le câble de données USB se branche directement dans le miniconnecteur USB du côté gauche de l'adaptateur pour accessoires. Assurez-vous que l'adaptateur est branché au téléphone, que votre câble USB est branché dans votre ordinateur portable et que le logiciel est installé et prêt à être utilisé. Des frais d'utilisation du réseau s'appliquent également au transfert de données.



Adaptateur pour accessoires

Indicateurs



Indicateur DEL d'état

L'indicateur DEL d'état sur le haut du téléphone a les significations suivantes :

Si la DEL est ...	elle indique
En alternance rouge et vert	Appel en cours; le téléphone sonne, compose ou est en communication.
Vert clignotant	Le réseau est disponible et l'état de votre carte SIM est correct. Le téléphone est inactif.
Rouge clignotant	Aucune connexion au réseau ou une carte SIM valide est nécessaire.

Témoin DEL d'urgence

Le témoin DEL d'urgence sur le haut du téléphone a les significations suivantes :

Si la DEL est...	elle indique
Éteint	Le combiné n'est pas en Mode d'urgence
Rouge fixe	Le combiné est en Mode d'urgence, mais aucun message n'a été envoyé avec succès
Vert fixe	Le combiné est en Mode d'urgence et un Message d'urgence a été envoyé dans les cinq dernières minutes
Jaune fixe	Le combiné est en Mode d'urgence et un Message d'urgence a été envoyé il y a plus de cinq minutes

Affichage des indicateurs d'état et icônes

Les icônes suivantes apparaissent dans l'affichage pour vous informer des activités du téléphone. about the phone's activity.

Éléments de l'écran principal

Icônes de message :



Indique que le clavier est verrouillé



Indique la réception d'un message vocal



Indique la réception d'un message SMS

Indique que le bouton d'urgence et le mode d'urgence ont été activés

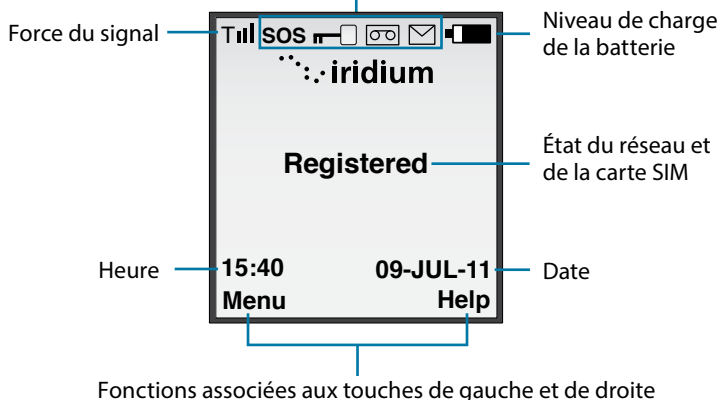

Éléments de menu

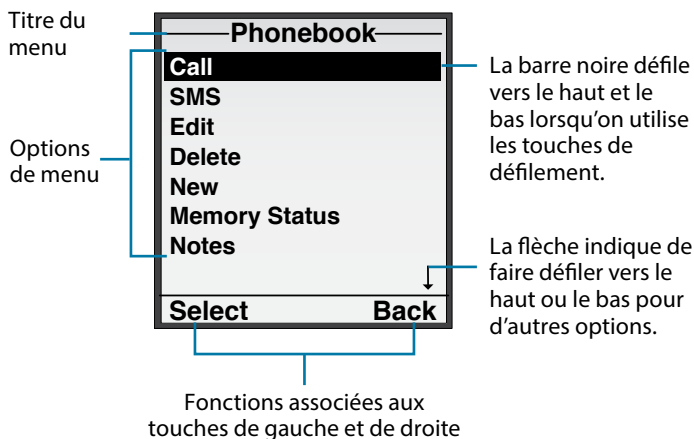

4 : Pour commencer

Utilisation de la carte SIM

Votre fournisseur de services vous remettra avec votre téléphone une carte SIM (Subscriber Identity Module). Cette carte est essentielle au fonctionnement du téléphone. Il s'agit d'une carte à puce contenant les informations relatives au service et une mémoire pour stocker les entrées du répertoire téléphonique et des messages.

Sans la carte SIM, la fonctionnalité de votre téléphone est limitée. Vous devez donc installer la carte avant d'utiliser votre téléphone.

Protection de la carte SIM

Vous voudrez peut-être conserver votre carte SIM sur vous lorsque vous n'utilisez pas votre téléphone satellite. Vos informations personnelles sont ainsi à l'abri et vous pouvez accéder à votre service même si votre téléphone n'est pas disponible.

Important : Évitez de plier ou de rayer votre carte SIM et évitez de l'exposer à l'électricité statique, à l'eau ou à la saleté.

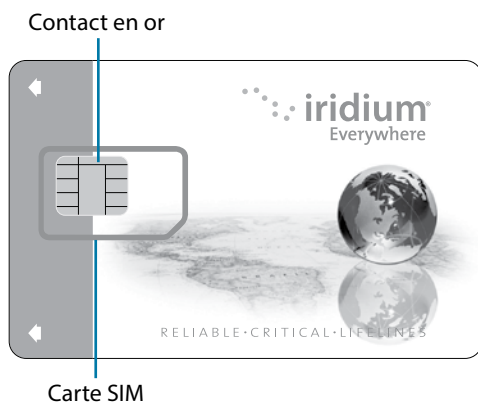

Insertion de la carte SIM



1. Retirez la carte SIM de la carte plus grosse.
2. Retirez la batterie tel qu'indiqué en page 35.
3. Pour ouvrir la trappe du MIA, premièrement glissez la trappe vers le dessus du téléphone, puis soulevez la trappe à un angle d'environ 75 degrés. Faites attention de ne pas soulever la trappe du MIA au-delà de 75 degrés, car cela entraînerait des dommages à la trappe du MIA.
4. Glissez la carte du MIA dans la fente de la carte du MIA avec le contact or face vers le bas et l'angle de 45 degrés orienté vers la droite.
5. Replacez la trappe vers le bas, de niveau avec le téléphone. Puis glissez la trappe vers le bas du téléphone, jusqu'à ce qu'elle se verrouille en place.



Porte du compartiment pour la carte SIM

Carte SIM

Retrait de la carte SIM

D'abord, déverrouillez la trappe du MIA, puis soulevez la trappe du MIA et retirez la carte du MIA de la fente. Après le retrait de la carte du MIA, fermez la trappe du MIA et verrouillez-la en place.

Renseignements sur le bloc-batterie

Toutes les batteries peuvent occasionner des blessures graves ou des dégâts matériels, surtout si elles ne sont pas manipulées correctement ou si elles sont utilisées alors qu'elles sont endommagées.

AVERTISSEMENT



Le non-respect de ces consignes de sécurité pourrait entraîner des blessures graves ou la mort du fait d'un incendie, d'une explosion, d'une fuite ou d'autres dangers.

Assurez-vous de suivre toutes les directives de sécurité ci-dessous :



- Ne démontez pas, n'écrasez pas, ne percez pas ou ne broyez pas les batteries, ou ne modifiez en aucune façon leur forme.
- Ne permettez pas au téléphone ou à la batterie d'entrer en contact avec de l'eau. L'eau peut entraîner la corrosion des circuits du téléphones.



- Ne permettez pas à la batterie d'entrer en contact avec des objets métalliques, car la batterie pourrait chauffer et même exploser.
- Ne placez pas votre batterie près d'une source de chaleur. Une surchauffe peut endommager le téléphone ou la batterie; il peut en résulter un gonflement, des fuites ou un mauvais fonctionnement. Ne faites pas sécher une batterie mouillée ou humide en utilisant un appareil ou une source de chaleur comme un sèche-cheveux ou un four à micro-ondes. Ne laissez pas le téléphone dans une automobile ou un autre véhicule avec des températures élevées.
- Ne faites pas tomber la batterie ou le téléphone, car l'impact pourrait les endommager.
- Communiquez avec votre fournisseur de service ou Iridium si le téléphone ou la batterie ont été endommagés par une chute ou une exposition à des températures élevées.

AVERTISSEMENT



L'utilisation de piles ou de chargeurs autres que les piles et chargeurs Iridium pourrait entraîner des blessures graves ou la mort du fait d'un incendie, d'une explosion, d'une fuite ou d'autres dangers.

Important : Pour plus de sécurité et pour assurer la qualité du produit, utilisez uniquement des produits d'origine Iridium. La garantie d'Iridium ne couvre pas les dommages qui découlent de l'utilisation d'une batterie autre que les batteries Iridium.

Charge de la batterie

Les piles peuvent être chargées et déchargées de nombreuses fois, mais elles finissent par s'user. Il est recommandé que la pile soit complètement chargée et périodiquement rechargée et testée si elle est stockée pendant de longues périodes de temps. Si la pile est complètement épuisée et n'est pas utilisée pendant une longue période de temps, elle pourrait nécessiter deux cycles de recharge, incluant le retrait/l'installation de la pile pour rétablir une pile complètement déchargée.

Important : Suivez les instructions ci-dessous pour charger votre batterie :

- Conservez votre batterie à la température de la pièce autant que possible. N'exposez jamais vos batteries à des températures inférieures à 0 °C (32 °F) ou supérieures à 45 °C (113 °F) lors de la charge.
- Les nouvelles batteries ne sont pas entièrement chargées et peuvent prendre plus de temps à recharger.

Élimination des batteries



Il est important de bien éliminer les batteries pour des raisons de sécurité, mais aussi pour protéger l'environnement. Vous devriez faire recycler les batteries et les téléphones en suivant les lois et règlements nationaux et locaux pertinents.

En vertu des exigences de l'Union européenne (UE), tous les produits électriques et électroniques doivent être apportés à des centres de récupération distincts à la fin de leur vie utile et il est interdit de les jeter parmi les déchets domestiques..



AVERTISSEMENT



Ne jetez pas votre pile dans un feu, car cela pourrait provoquer une explosion donnant lieu à des blessures graves ou la mort.

Retrait et installation du bloc-batterie

Le panneau arrière du téléphone constitue le bloc-batterie. Vous devez retirer le bloc-batterie pour insérer la carte SIM ou pour remplacer la batterie.

Pour retirer le bloc-batterie



Pour installer le bloc-batterie



1. Avant d'installer le bloc-batterie, assurez-vous que l'anneau en D est soulevé et en position verticale (telle qu'illustré).
2. Tenez l'anneau en D en position verticale et insérez d'abord le bas du bloc-batterie en alignant les broches du bloc-batterie pour vous assurer qu'il est bien inséré.
3. Pousser la portion supérieure du bloc-batterie en vous assurant que l'anneau en D est bien aligné lors de l'insertion dans le téléphone.
4. Une fois le bloc-batterie entièrement inséré, faites tourner l'anneau en D de 90 degrés en sens horaire et placez l'anneau en position rangée.
5. Pour terminer l'installation, tenez le téléphone avec les deux mains et appuyez fermement sur la pile avec les deux pouces jusqu'à ce que la pile soit complètement insérée dans le téléphone et égale au boîtier.

Avis : Assurez-vous que la pile soit solidement installée. Ne pas le faire pourrait entraîner une perturbation complète ou intermittente de l'alimentation de l'unité.

Charge de la batterie

Utilisez le chargeur de voyage c.a. ou l'adaptateur auto pour charger le téléphone satellite Iridium Extreme®.

Important : La batterie ne devrait être chargée qu'à des températures entre 0 °C (32 °F) et 45 °C (113 °F).

Charger le bloc-batterie

1. Branchez le chargeur de voyage ou pour voiture à l'adaptateur pour accessoires en vous assurant que l'adaptateur est bien fixé au téléphone.

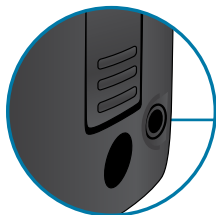

Prise d'alimentation
de l'adaptateur

2. Branchez le chargeur de voyage ou l'adaptateur auto dans la source d'alimentation appropriée. Le téléphone émet un bip.
3. L'indicateur de batterie de l'affichage clignote.

Remarque : Il est néanmoins toujours possible de faire des appels et d'y répondre à l'aide du chargeur interne; cependant, la batterie se recharge plus rapidement si le téléphone est hors tension. Lorsque le téléphone satellite Iridium Extreme® n'est pas utilisé, il faut environ 4 heures pour que la batterie se recharge complètement.

Vous devez attendre aux moins 5 secondes avant de mettre le téléphone mobile Iridium Extreme® sous tension après l'avoir débranché du chargeur.

Vérification du niveau de charge de la batterie

Avertissement de batterie faible

Lorsque le niveau de la batterie est faible et que vous ne disposez plus que de quelques minutes d'autonomie en conversation, votre téléphone vous le signale de deux manières :

1. L'indicateur de charge de la batterie s'affiche de façon continue dans le coin supérieur droit de l'écran. Lorsque la charge de la batterie est faible, l'icône semble vide et le message « Low Battery » (batterie faible) s'affiche.
2. Un signal d'avertissement (deux doubles bips) retentit.

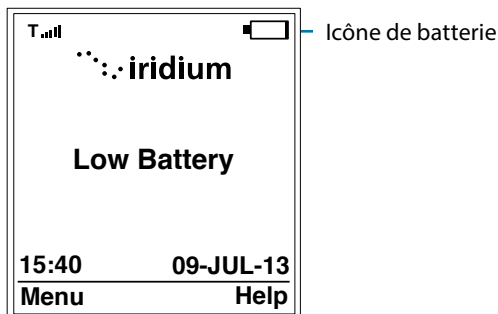

Remarque : Pour optimiser le fonctionnement de la batterie et du téléphone, rechargez votre batterie le plus tôt possible après avoir eu un avertissement de batterie faible.

Procédure de démarrage

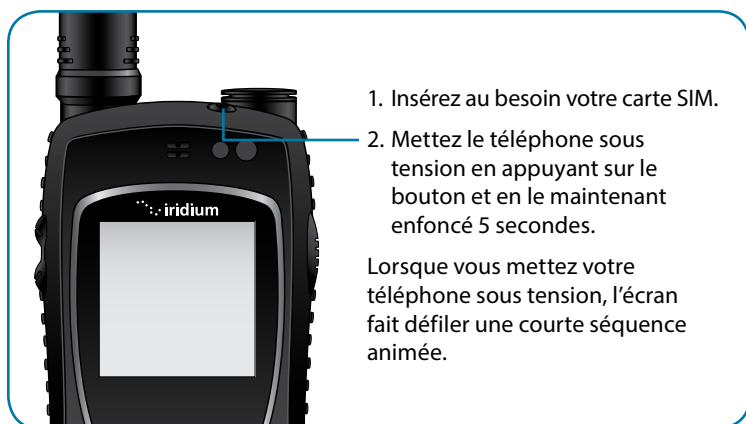

Messages de mise sous tension

Une fois votre téléphone sous tension, vous verrez peut-être un des messages suivants.

Message	Signification
Bad Card (carte défectueuse)	Votre carte SIM a été endommagée ou incorrectement émise. Pour de plus amples informations, contactez votre fournisseur de services.
Check Card (vérifier la carte)	La carte SIM est endommagée ou insérée dans le mauvais sens.
Denied (refusé)	Votre téléphone voit le réseau, mais l'accès lui a été refusé.
SIM PIN (PIN de la carte SIM)	Entrez le code PIN de quatre à huit chiffres de la carte SIM communiqué par votre fournisseur de services et appuyez sur la touche OK pour poursuivre. Pour plus de renseignements sur votre code de carte SIM, reportez-vous à la section « Menu de sécurité » en page 187.
Invalid Account (compte non valide)	Communiquez avec votre fournisseur de services.
Phone PIN	Votre téléphone a été verrouillé. Pour le déverrouiller, vous devez entrer le numéro de PIN correct du téléphone.
PIN Blocked (PIN bloqué)	Après trois entrées successives d'un code PIN incorrect, votre téléphone bloque automatiquement le PIN. Pour débloquer le code PIN, entrez le code PUK1 du téléphone en tapant **05* à partir de l'écran principal.
PIN 2 Blocked (PIN2 bloqué)	Après trois entrées successives d'un code PIN2 incorrect, votre téléphone bloque automatiquement le PIN. Pour débloquer le code PIN2, entrez le code PUK2 du téléphone en tapant **052* à partir de l'écran principal.
Registered (enregistré)	Votre téléphone est maintenant enregistré auprès du réseau.
Searching for network... (recherche de réseau)	Le téléphone tente d'établir une communication avec le réseau satellite. Ce message apparaît pendant que votre téléphone cherche une connexion réseau.

Message	Signification
<p>MISE EN GARDE! Vous n'avez pas configuré le Service GEOS</p>	<p>Ce téléphone offre la possibilité d'utiliser un service d'intervention d'urgence tiers, offert par GEOS pour la touche d'urgence. Des détails supplémentaires sont inclus dans une brochure GEOS dans l'emballage avec votre téléphone ou sur Iridium.com. Si vous décidez d'utiliser le service en sélectionnant « Utiliser », vous serez alors invité à confirmer que vous vous êtes inscrit au www.geosalliance.com/iridium à partir de votre ordinateur de bureau ou de maison. Une fois inscrit, sélectionnez « OK » sur votre téléphone et les paramètres d'utilisation de GEOS seront automatiquement stockés dans votre téléphone. Une fois stocké et enregistré, vous serez configuré pour utiliser GEOS à condition que vous ayez une carte du MIA valide et utilisiez correctement le téléphone. Utilisez la touche d'urgence uniquement en cas d'urgence et ne faites pas de faux appels d'urgence à GEOS. D'autres conditions d'utilisation sont décrites à la page www.geosalliance.com/iridium. Si vous décidez de ne pas utiliser le Service GEOS, défilez vers le bas et sélectionnez « Ne pas utiliser » et vous serez alors invité à confirmer que vous ne souhaitez pas utiliser le Service GEOS en sélectionnant « OK ». Puis, vous serez ensuite invité à enregistrer un destinataire de l'appel et du message d'urgence pour la touche d'urgence. Vous êtes responsable de l'exactitude de ces entrées et la réactivité de tous les contacts d'urgence que vous désignez et programmez dans votre téléphone.</p>
<p>MISE EN GARDE! Le destinataire de l'appel d'urgence n'a pas été configuré. Reportez-vous au guide de l'utilisateur et modifiez.</p>	<p>L'option Mesures d'urgence est réglée à Message et Appel ou Appel seulement et un Destinataire de l'appel n'a pas été configuré. Reportez-vous au chapitre 14 : GPS et Services en fonction de la position pour obtenir des informations sur la configuration du Destinataire de l'appel d'urgence.</p> <p>Appuyez sur Éditer pour configurer le Destinataire de l'appel d'urgence ou sur Annuler pour passer à la fenêtre principale.</p>

Message	Signification
<p>MISE EN GARDE! Le Destinataire du SEMC d'urgence n'a pas été configuré. Reportez-vous au guide de l'utilisateur et modifiez.</p>	<p>L'option Mesures d'urgence est réglée à Message et Appel ou Message seulement et un contact de SEMC n'a pas été configuré. Reportez-vous au chapitre 14 : GPS et Services en fonction de la position pour obtenir des informations sur la configuration du Destinataire du message.</p> <p>Appuyez sur Éditer pour configurer le Destinataire du message ou sur Annuler pour passer à la fenêtre principale.</p>

Fonctionnement du téléphone

Fonctionnement normal

Tenez le téléphone comme n'importe quel autre téléphone. Dépliez complètement l'antenne, puis faites la tourner vers la gauche ou la droite. L'antenne devrait être à la verticale par rapport au sol pour avoir une visibilité directe avec le ciel.

Conseils pour un fonctionnement efficace

Pour que votre téléphone fonctionne de façon efficace :

1. Assurez-vous que la batterie de votre téléphone est chargée pour que votre téléphone soit toujours prêt à être utilisé au besoin.
2. Dépliez entièrement votre antenne et orientez au besoin la portion supérieure de l'antenne pour qu'elle pointe directement vers le haut pendant l'utilisation.
3. Assurez-vous que l'antenne a une visibilité directe avec le ciel.
4. Touchez le moins possible l'antenne lorsque le téléphone est en fonction.
5. Le contact avec l'antenne affecte la qualité des appels et peut faire en sorte que le téléphone fonctionne à des puissances plus importantes que nécessaire.
6. Ne portez pas l'appareil sur vous lorsque vous faites un appel en utilisant le casque, car cela peut nuire au fonctionnement du téléphone puisque l'antenne a besoin d'une visibilité directe avec le ciel pour accéder au réseau satellitaire Iridium®.
7. Une fois l'appel terminé et que vous n'avez plus besoin du téléphone, remplacez l'antenne en position centrale vers le haut et repliez-la délicatement avant de ranger ou de transporter le téléphone en attendant sa prochaine utilisation.
8. Par sécurité, conservez des notes écrites de tous les renseignements importants que vous conservez dans votre téléphone.

Avis : Gardez tous les couvercles entièrement et solidement installés (couvercle de la touche d'urgence, couvercle du casque, et le couvercle protecteur des connecteurs inférieurs) lorsqu'ils ne sont pas utilisés. Ne pas le faire pourrait entraîner l'introduction de poussière et/ou d'humidité dans l'unité ce qui à son tour pourrait entraîner la panne de l'appareil.

Pour téléphoner

Avant de pouvoir téléphoner :

1. Le téléphone doit être sous tension.
2. La carte SIM doit être insérée.
3. Le téléphone doit être déverrouillé.
4. L'antenne doit avoir une visibilité directe avec le ciel pour être en contact avec le réseau.
5. L'antenne devrait être dépliée et pointée directement vers le ciel.

Composer le numéro

Au fur et à mesure que vous tapez un numéro de téléphone, les chiffres s'affichent sur une seule ligne qui défile sur l'affichage.

1. Entrez le numéro à l'aide des touches du clavier. Lorsque vous commencez à entrer les chiffres, **Options** apparaît au-dessus de la touche de fonction de gauche et **Clear** (effacer) au-dessus de la touche de fonction de droite.

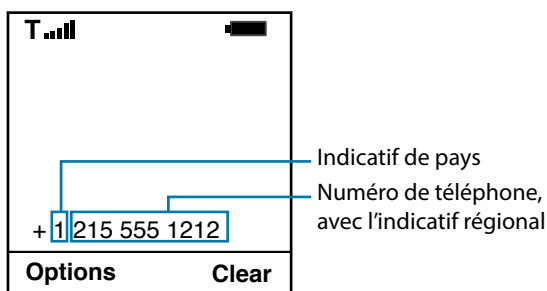

Il faut entrer le numéro de téléphone en format international : + ou 00 [code de pays][numéro de téléphone]. Votre appareil Iridium Extreme® entrera automatiquement un + comme code d'accès international, donc il suffit d'entrer le code de pays et le numéro de téléphone.

Remarque : Tous les numéros des abonnés d'Iridium commencent avec l'indicatif de pays **8816**, à moins que votre fournisseur de services vous ait remis un autre numéro.

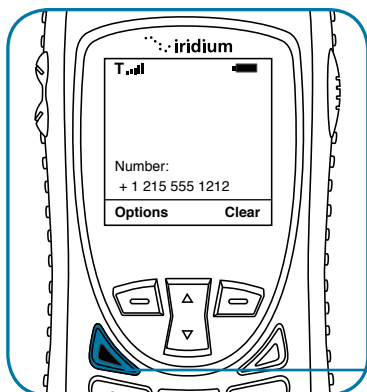

2. Appuyez sur la touche **verte**.

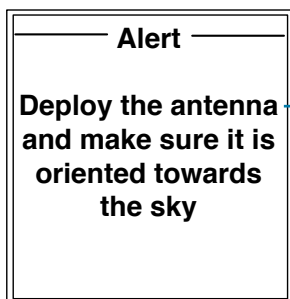

Remarque : Vous recevrez ce message lorsque l'antenne du téléphone satellite Iridium Extreme® n'est pas entièrement dépliée.

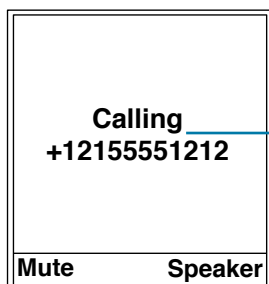

3. Le message « Calling » (appel en cours) suivi du numéro composé apparaît à l'écran.

Si l'appel n'aboutit pas, l'un des messages suivants peut s'afficher.

Message	Signification
Busy Try Later (Occupé. Essayez plus tard) OU Please Try Later (Veuillez essayez plus tard)	Le téléphone n'arrive pas à accéder au réseau. Essayez à nouveau dans quelques minutes.
Could not place call. No connection to the network (Impossible de passer l'appel. Aucune connexion au réseau)	Le téléphone n'arrive pas à accéder au réseau.
Restricted Area (zone d'accès limitée)	Le téléphone n'arrive pas à accéder au réseau. Déplacez-vous dans un endroit où les appels sont possibles.

Remarque : Si vous avez désactivé la minuterie, le mot **Connected** (connecté) s'affiche.

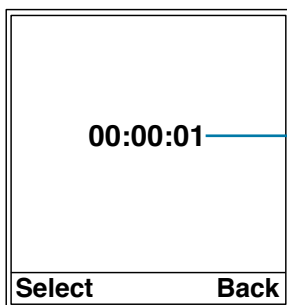

4. Une minuterie indique la durée de chaque appel.

Fin de l'appel

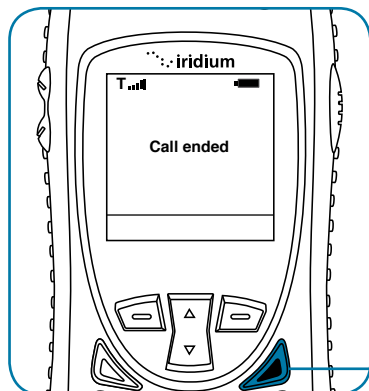

Appuyez sur la touche rouge.

Recomposition du dernier numéro appelé

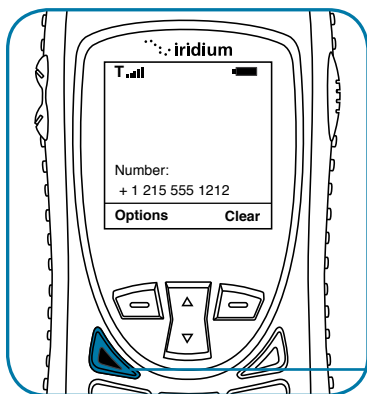

Appuyez deux fois sur la touche **verte**.

Réception d'un appel

Avant de pouvoir recevoir un appel :

1. Le téléphone doit être sous tension.
2. Une carte SIM valide doit être insérée.
3. Le téléphone doit être connecté au réseau.

Selon la position de l'antenne, deux scénarios sont possibles pour recevoir des appels :

1. Antenne dépliée,
2. Antenne rangée, c'est-à-dire vers le bas.

Réception d'un appel avec l'antenne dépliée

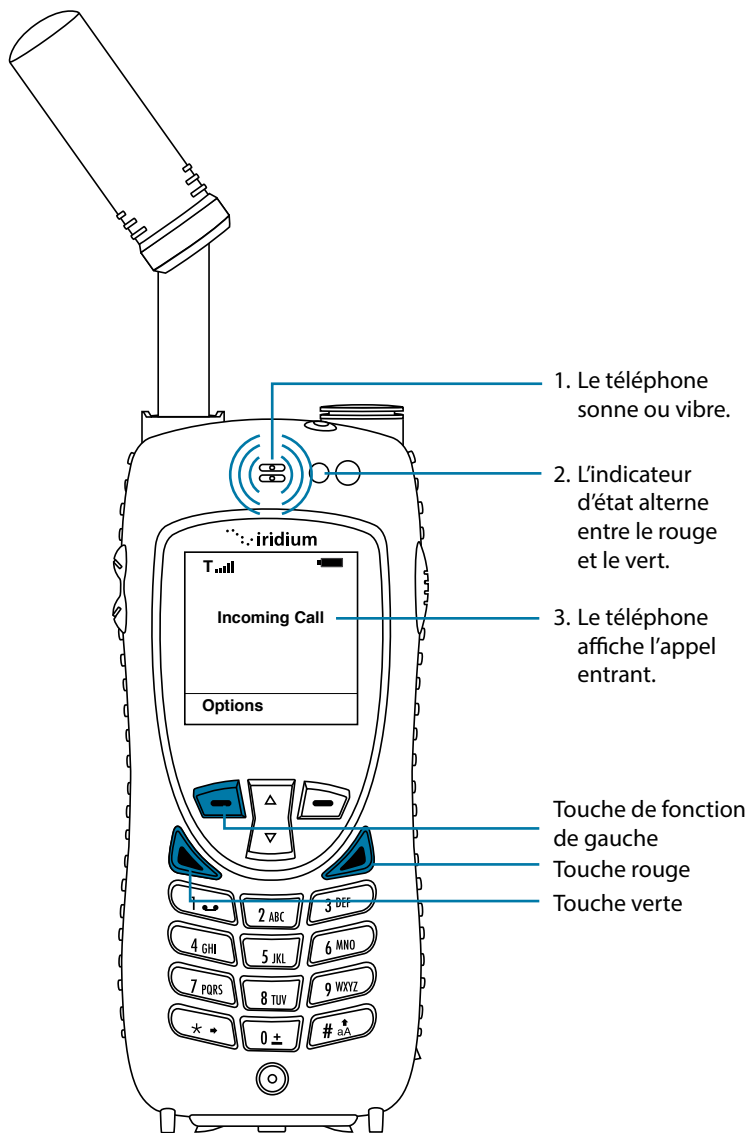

Répondre à l'appel avec l'antenne dépliée

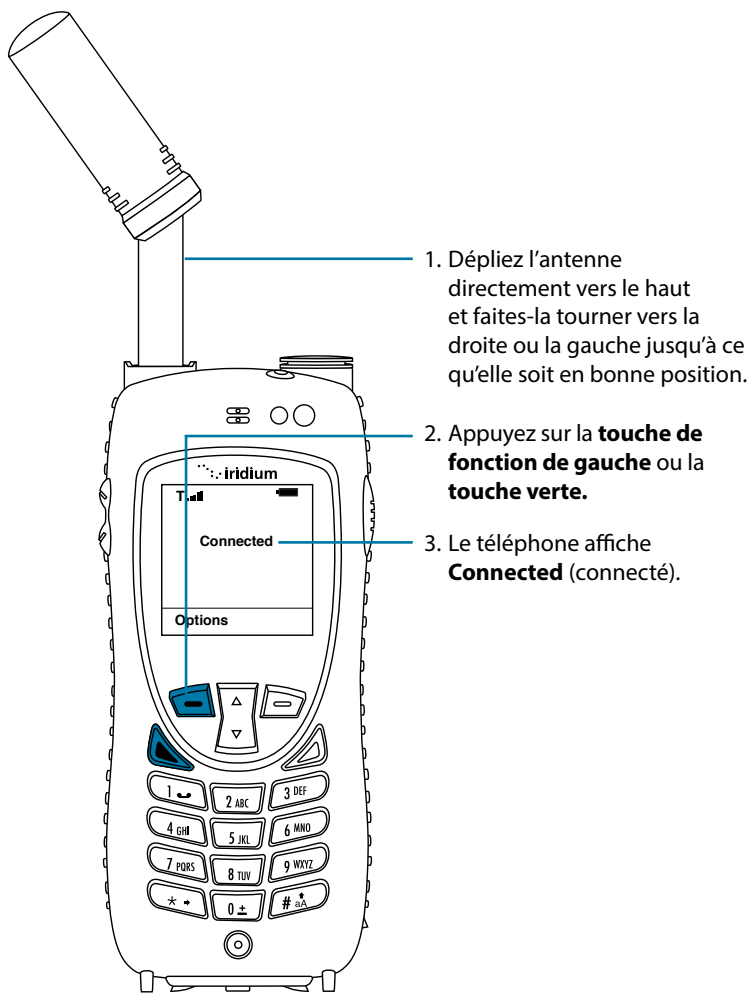

Si l'appel n'aboutit pas correctement, le message suivant s'affiche :

Message	Signification
Call Failed (échec de l'appel)	L'antenne n'est pas correctement réglée ou le signal du réseau n'est pas suffisamment fort.

Réception d'un appel avec l'antenne rangée

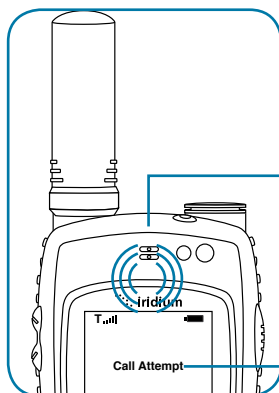

1. Le téléphone affiche un avertissement ou vous indique de déplier l'antenne.

2. Le téléphone affiche **Call Attempt**. (tentative d'appel).

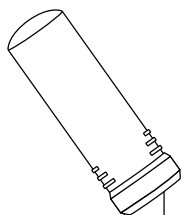

3. Dépliez l'antenne directement vers le haut avant de la faire tourner vers la gauche ou vers la droite.

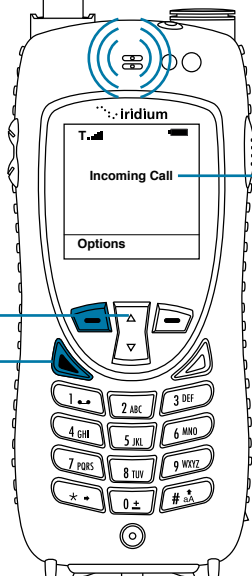

4. Après quelques secondes, le téléphone sonne ou vibre, et affiche **Incoming Call** (appel entrant). Sélectionnez **Options**, situé au-dessus de la touche de fonction gauche, puis sélectionnez Accepter ou Refuser en utilisant la touche de navigation bidirectionnelle choisissez votre réponse à l'aide de la **touche de fonction gauche** ou en répondant directement en appuyant sur la **touche verte**.

Touche de navigation bidirectionnelle

Touche verte

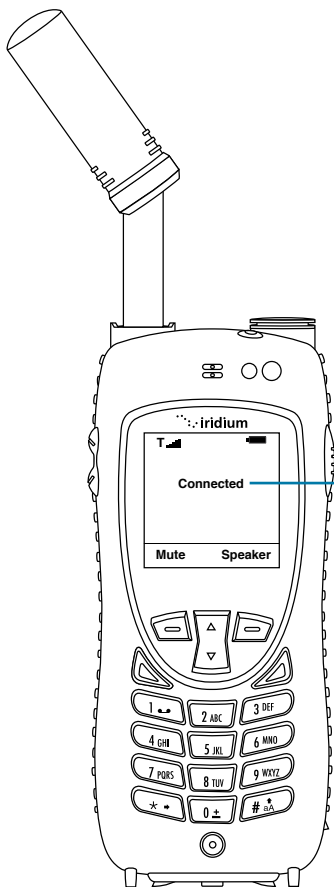

5. Le téléphone affiche **Connected** (connecté).

Si l'appel n'aboutit pas correctement, le message suivant s'affiche :

Message	Signification
Call Failed (échec de l'appel)	L'antenne n'est pas correctement réglée ou le signal du réseau n'est pas suffisamment fort.

Appel silencieux

Pour une conversation parallèle privée lors d'un appel, utilisez la fonction d'appel silencieux. Vous entendrez votre interlocuteur, mais il ne pourra pas vous entendre.

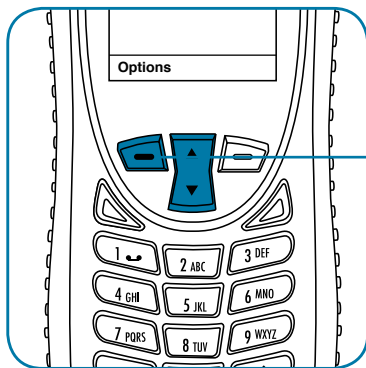

Pour désactiver le microphone d'un appel : Sélectionnez « Options » en utilisant la touche de fonction gauche, puis utilisez la touche de navigation bidirectionnelle pour défiler jusqu'à « Discrétion ». Sélectionnez « Discrétion » en utilisant la touche de fonction gauche.

Pour réactiver le microphone d'un appel : Appuyez de nouveau sur la touche de fonction gauche, défillez en utilisant la touche de navigation bidirectionnelle jusqu'à « Rétablir », puis appuyez la touche de fonction gauche.

Haut-parleur du téléphone

Pour permettre aux autres personnes présentes à proximité du téléphone d'entendre l'appel, utilisez la fonction haut-parleur du téléphone. Dans ce mode, le haut-parleur dans la partie supérieure du téléphone est utilisé à la place de l'oreillette/du récepteur habituel.

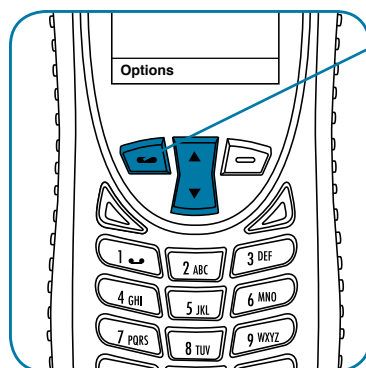

Pour utiliser le bloc micro/haut-parleur : faire ou recevoir un appel téléphonique et lorsque l'appel est en cours, sélectionnez « Options » en utilisant la touche de fonction gauche. Ensuite, utilisez la touche de navigation bidirectionnelle pour défiler et sélectionnez « Haut-parleur » à l'aide de la touche de fonction gauche pour « Sélectionner ». Pour revenir à l'oreillette, appuyez de nouveau la touche de fonction gauche et défillez jusqu'à « Oreille » et appuyez sur la touche de fonction gauche pour « Sélectionner ».

Volume de l'écouteur

Le volume peut être ajusté pendant un appel ou avec le menu « Volume and Tones » (Volume et tonalités) sous le menu « Setup » (configuration).

1. Augmentez le volume en appuyant sur la touche vers le haut du volume pendant un appel. Une fois satisfait du volume appuyez sur le bouton **OK**. Si vous voulez annuler le réglage du volume, appuyez sur **Back** (retour).
2. Diminuez le volume en appuyant sur la touche de volume vers le bas pendant un appel.

Au fur et à mesure que vous appuyez sur les touches de volume, vous entendrez le volume changer. Le diagramme en bâtons de l'affichage indique le niveau du volume; plus le bâton est grand, plus le volume est élevé.

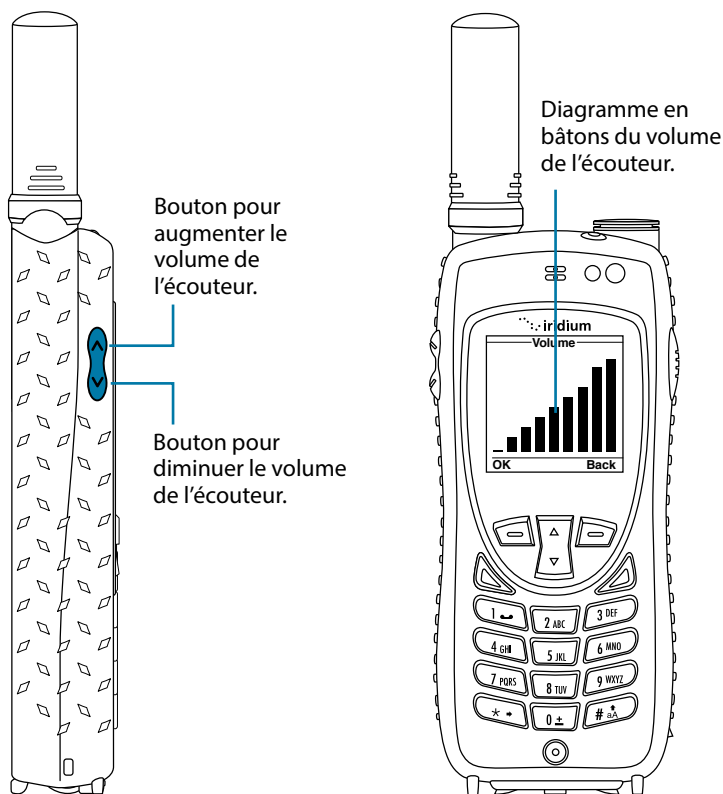

Volume de la sonnerie

Le volume de la sonnerie peut être ajusté en utilisant le menu « Volume and Tones » (Volume et tonalités) sous le menu **Setup** (configuration).

- Augmentez le volume de la sonnerie en appuyant sur la touche vers le haut du volume.
- Diminuez le volume de la sonnerie en appuyant sur la touche de volume vers le bas.
- Au fur et à mesure que vous appuyez sur les touches de volume, vous entendrez le volume changer. Le diagramme en bâtons de l'affichage indique le niveau du volume; plus le bâton est grand, plus le volume est élevé.

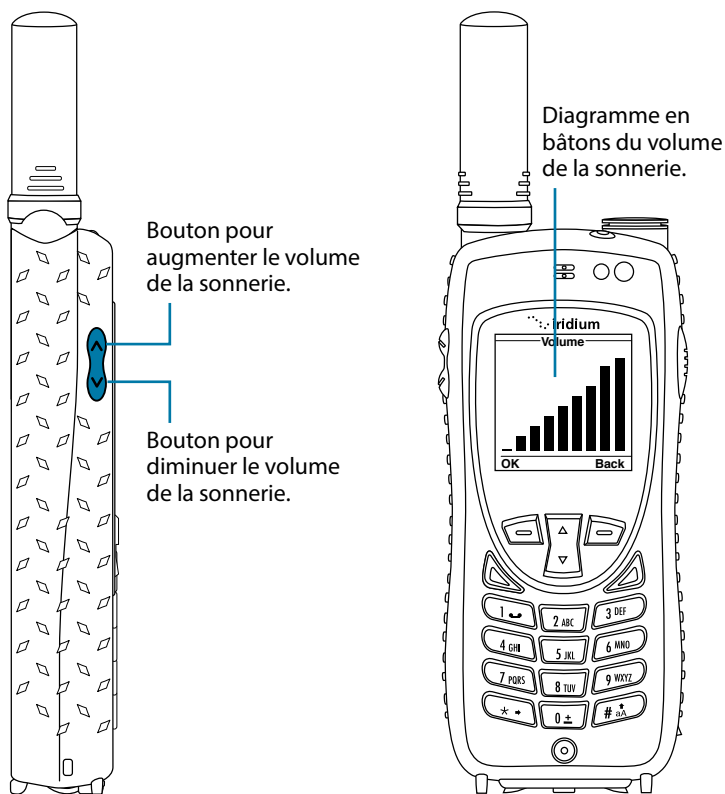

Appels sans réponse

Si vous êtes absent ou décidez de ne pas répondre à un appel, votre téléphone affiche le nombre d'appels sans réponse.

Messages pour les appels sans réponse

Si vous ne pouvez pas répondre à votre téléphone ou que vous n'êtes pas connecté au réseau au moment d'un appel, l'appelant peut laisser un message vocal dans votre boîte vocale. Lorsque vous serez à nouveau connecté au réseau, une icône de message apparaîtra à l'écran pour vous indiquer que vous avez de nouveaux messages vocaux.

Pour savoir comment extraire les messages de la boîte vocale, reportez-vous à la rubrique « Menu de messagerie vocale » en page 117.

Verrouiller et déverrouiller le clavier

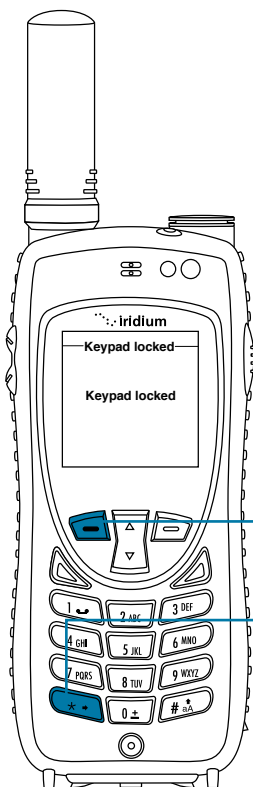

Pour éviter une utilisation accidentelle du téléphone, vous pouvez **verrouiller le clavier** comme suit :

1. Appuyez sur la **touche de fonction de gauche** étiquetée **Menu**.
2. Appuyez sur la **touche *** pour verrouiller le clavier. Un message clignote pour indiquer que le clavier est verrouillé.

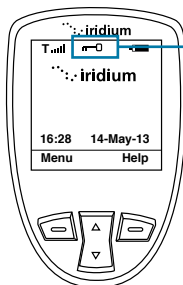

3. L'écran principal affiche alors une clé pour indiquer que le clavier est verrouillé.

Remarque : Toutes les touches, à l'exception du bouton pour mettre sous tension ou hors tension le téléphone, sont verrouillées. Vous pouvez encore répondre à un appel entrant en appuyant sur la touche verte ou la touche de fonction de gauche lorsque le clavier est verrouillé.

Déverrouiller le clavier

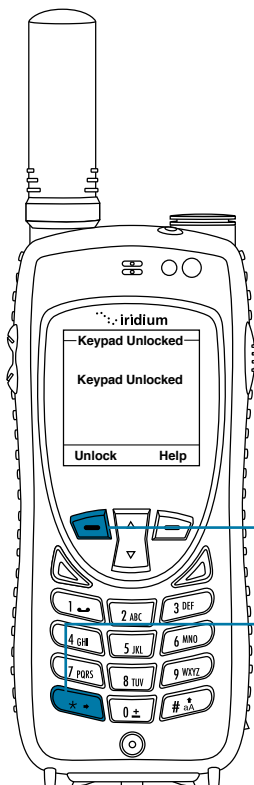

1. Appuyez sur la **touche de fonction de gauche** étiquetée **Unlock** (déverrouiller).
2. Appuyez sur la **touche ***. Un message clignote pour indiquer que le clavier est déverrouillé et l'icône de clé (symbole de clavier verrouillé) n'apparaît plus à l'écran.

5 : Utilisation des menus et des touches

Un grand nombre des fonctions de votre téléphone sont structurées sous la forme de listes d'options appelées menus. Utilisez les touches du téléphone pour naviguer dans ces menus.

Utilisation des touches

Les touches de fonction

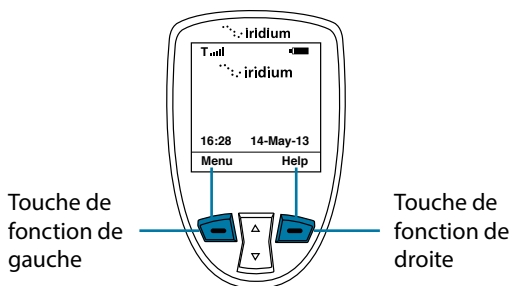

Lorsque vous appuyez sur les touches de fonction, la fonction indiquée au-dessus de la touche apparaît à l'écran. Cette fonction varie selon le menu.

Les touches de défilement

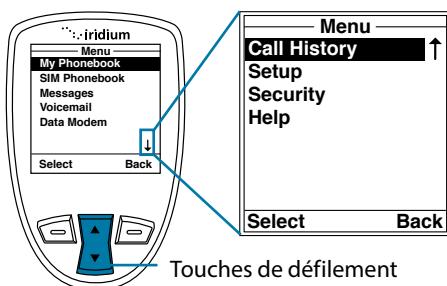

Appuyez sur la touche de défilement vers le haut pour parcourir les options d'un écran de menu.

Important : Lorsqu'une flèche apparaît au bas d'un écran de menu, cela indique que d'autres options suivent. Pour voir toutes les options, continuez à appuyer sur les touches de défilement.

Le clavier

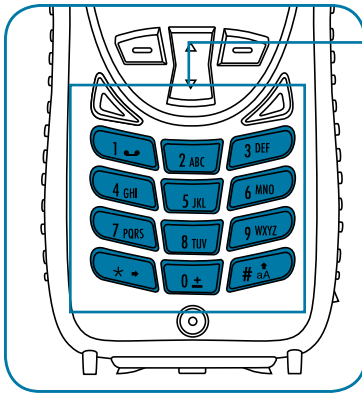

Les touches alphanumériques composent le clavier. Utilisez ces touches pour entrer du texte, des chiffres et des signes de ponctuation dans divers champs des écrans d'affichage. Reportez-vous à la rubrique « Entrée de caractères » en page 63.

Utilisation des menus

Pour accéder au menu principal

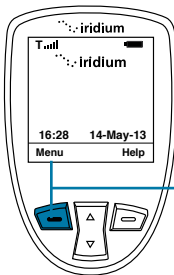

À partir de l'écran principal :

Appuyez sur la **touche de fonction de gauche** étiquetée **Menu**.

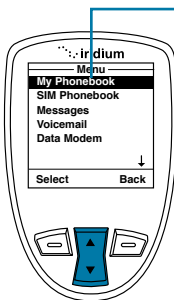

Le **menu principal** s'affiche et comprend :

- My Phonebook (carnet d'adresse)
- SIM Phonebook (carnet d'adresse SIM)
- Messages
- Voicemail (messagerie vocale)
- Data Modem (modem de données)
- Call History (historique des appels)
- Setup (configuration)
- Security (sécurité)
- Aide

Remarque : L'accès aux menus n'est pas possible pendant un appel.

Pour accéder aux options du menu principal

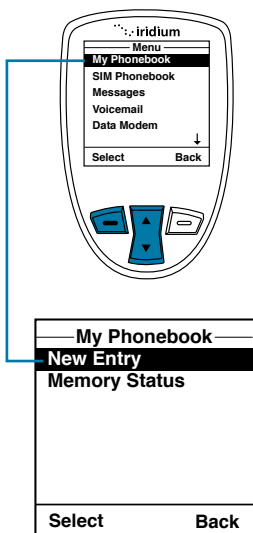

À partir du **menu principal**, utilisez les **touches de défilement** pour naviguer jusqu'à l'option de menu voulue jusqu'à ce qu'elle soit mise en évidence.

Appuyez sur la **touche de fonction de gauche** étiquetée « **Select** » (sélectionner). L'option choisie s'affiche. Continuez à utiliser cette procédure pour tous les sous-menus.

Pour retourner à un menu antérieur

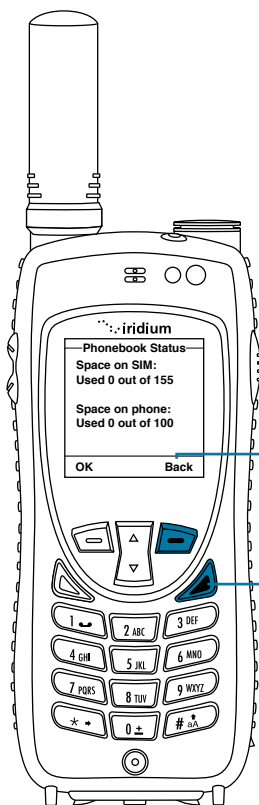

Lorsque la **touche de fonction de droite** est étiquetée « **Back** » (retour), cette touche vous permet de retourner à l'écran précédent.

Lorsque la touche n'est pas étiquetée « **Back** » (retour), utilisez la **touche rouge** pour retourner à l'écran précédent.

Remarque : Dans tous les autres cas, la **touche rouge** retourne à l'écran principal.

Entrée de caractères

Un grand nombre d'écrans de menu possèdent des champs où vous devez entrer des renseignements comme des noms ou des adresses. Pour ce faire, vous devez utiliser les touches du clavier. L'entrée de texte à l'aide des touches du clavier fait l'objet des rubriques « Entrée classique de texte » en page 63 et « Entrée prévisible de texte » en page 69.

Lors de la création d'entrées dans le répertoire téléphonique ou de la composition de messages texte, vous pouvez utiliser autant les touches de volume sur le côté que les touches de défilement pour naviguer entre les caractères ou les lignes de texte sans effacer.

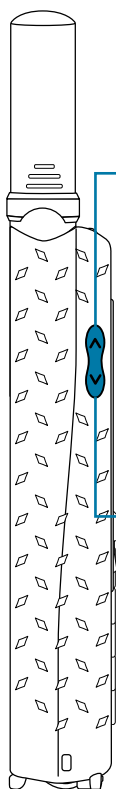

La **touche d'augmentation de volume** permet de reculer dans le texte lorsque vous éditez une entrée du répertoire téléphonique. Si vous éditez un message, elle permet de monter d'une ligne de texte. La **touche de défilement vers le haut** permet de reculer dans un message texte.

La **touche de diminution de volume** permet d'avancer dans un texte lorsque vous éditez une entrée d'un répertoire téléphonique. Si vous éditez un message, elle permet de descendre d'une ligne de texte. La **touche de défilement vers le bas** permet d'avancer dans un message texte.

6 : Entrée classique de texte

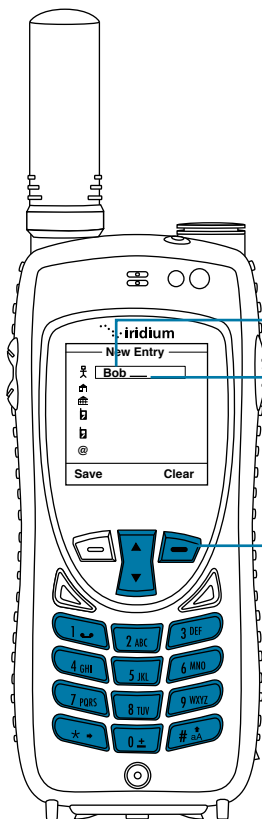

Pour entrer des caractères de façon :

1. Entrez un caractère en appuyant sur les touches appropriées du clavier. Reportez-vous au guide sur le clavier ci-dessous.
2. Le curseur se déplace à la position du prochain caractère.
3. Pour supprimer un caractère, appuyez sur la **touche de fonction de droite** étiquetée « **Clear** » (effacer).
4. Répétez les étapes 1 et 2 autant de fois que nécessaire.

Entrée de caractères

Un grand nombre d'écrans de menu possèdent des champs où vous devez entrer des renseignements comme des noms ou des adresses. Pour saisir cette information, vous devez utiliser les touches du clavier en mode de frappe multiple. En mode de frappe multiple, chaque touche représente un ensemble de lettres. Le mode frappe multiple est la saisie de texte par défaut

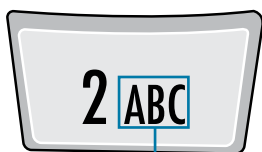

Par exemple : Utilisez la touche du chiffre 2 pour les lettres A, B et C.

Appuyez 1 fois pour un A
Appuyez 2 fois pour un B
Appuyez 3 fois pour un C

Remarque : Appuyez sur la **touche #** pour passer des modes majuscules, minuscules, majuscules pour les premières lettres des mots, et mode numérique. Le mode actuellement choisi est affiché dans le coin supérieur gauche de l'écran. Les modes sont indiqués comme suit : **ABC, abc, Abc, 123.**

Touches du clavier

Touche	Caractères
1	. (point)] 1
2	A/B/C/2
3	D/E/F/3
4	G/H/I/4
5	J/K/L/5
6	M/N/O/6
7	P/Q/R/S/7
8	T/U/V/8
9	W/X/Y/Z/9
0	_ (espace)
*	Menu de la ponctuation et des symboles
#	Basculer entre les majuscules et les caractères numériques
Touche de fonction de droite	espacement arrière / sortie

Saisie des numéros

En mode de frappe multiple, vous pouvez facilement saisir des caractères numériques dans un message en appuyant sur la touche # jusqu'à ce que le mode de saisie numérique « 123 » soit affiché dans le coin supérieur gauche de l'écran. Il suffit ensuite de saisir les caractères numériques. Lorsque vous avez terminé, appuyez de nouveau sur la touche # pour revenir au mode de saisie alphabétique.

Entrée de ponctuation

Appuyez sur la **touche * (étoile)** pour accéder à un menu de symboles avec une liste des signes de ponctuation les plus courants.

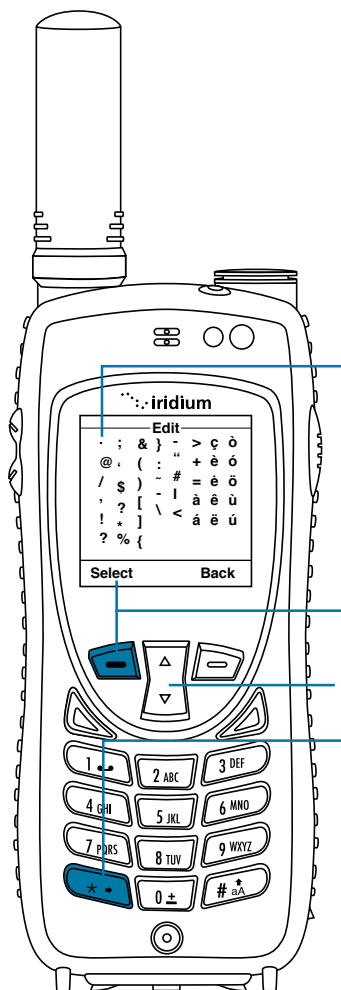

Un crochet [] indique le symbole sélectionné. Utilisez la touche de navigation bidirectionnelle pour faire défiler la liste.

Appuyez sur la **touche de fonction de gauche** étiquetée « **Select** » (sélectionner).

Touches de défilement

Appuyez sur la touche **étoile** pour ouvrir le menu des symboles.

Utilisation du menu Option pour saisir des Numéros et Symboles dans un texte

Il peut y avoir des moments où vous avez besoin d'ajouter des numéros ou des symboles dans un message que vous tapez. Vous pouvez le faire directement depuis l'écran de saisie de texte en utilisant le menu Options.

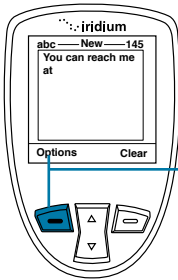

Commencez à partir d'un champ d'entrée de texte :

1. Appuyez sur la **touche de fonction de gauche** étiquetée « **Options** ».

2. L'écran **Options** s'affiche. À l'aide de la **touche de navigation bidirectionnelle**, mettez en surbrillance soit « **Saisir des caractères numériques** » ou « **Insérer un symbole** » selon vos besoins.

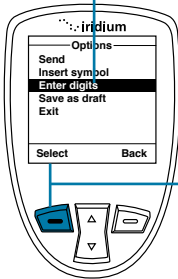

3. Appuyez sur la **touche de fonction de gauche** étiquetée « **Select** » (sélectionner).

4. Si vous avez sélectionné « **Insérer un symbole** », l'affichage des symboles s'affichera et vous utiliserez la **touche de navigation bidirectionnelle** pour mettre en surbrillance le symbole désiré, puis utiliserez la touche de fonction gauche pour le sélectionner. L'écran retournera au message et le symbole sélectionné sera affiché.

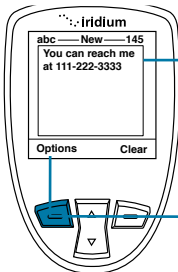

5. Si vous avez sélectionné « **Saisir des caractères numériques** », le texte original s'affiche, mais vous êtes en mode de saisie numérique. Saisissez les caractères numériques souhaités.

6. Lorsque vous avez terminé de saisir des caractères numériques, vous devez retourner en mode alphabétique. Appuyez sur la **touche de fonction gauche** étiquetée « **Options** ».

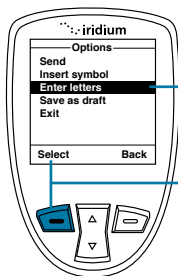

7. L'écran **Options** s'affiche. Utilisez les **touches de défilement** pour naviguer jusqu'à mettre en évidence « **Enter letters** » (entrer des lettres).
8. Appuyez sur la **touche de fonction de gauche** étiquetée « **Options** ».

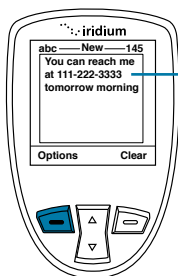

9. L'écran du texte original s'affiche et vous pouvez continuer à entrer du texte en mode d'entrée de lettres.

7 : Entrée prévisible de texte

L'entrée de texte prévisible a été ajoutée au téléphone satellite Iridium Extreme® et a des effets sur les fonctions suivantes :

- la création de SMS ou de courriel,
- l'ajout de notes à une entrée existante du répertoire téléphonique,
- l'entrée du champ de nom pour une entrée du répertoire téléphonique (LetterWise seulement).

La fonction de texte prévisible n'est pas réglée par défaut sur un nouveau téléphone et elle doit être activée. Pour ce faire, commencez à l'écran principal :

1. Appuyez sur la touche Menu;
2. Sélectionnez « Setup » (configuration) (6 clics vers le bas);
3. Dans le menu « Setup » (configuration), sélectionnez « Language » (langue) (4 clics vers le bas);
4. Dans le menu « Language », sélectionnez « Text entry » (entrée de texte).

Dans le menu « Text entry », la sélection par défaut est « Multi-tap ». Multi-tap ne distingue pas entre les majuscules et les minuscules, si ce n'est qu'elle offre les caractères standard occidentaux. Pour sélectionner le mode de texte prévisible, sélectionnez une des entrées suivantes :

- English
- Français
- Español

Une fois ce changement effectué, toutes les entrées SMS et les entrées de contacts utiliseront la fonction de texte prévisible propre à la langue choisie. Sélectionnez ensuite deux fois l'option « Back » (retour), puis défilez vers le haut jusqu'à l'option « Messages » pour utiliser l'entrée de texte prévisible pour les messages. Pour retourner au mode « Multi-Tap », il faudra ajuster de nouveau ce réglage.

L'entrée de texte prévisible offre les modes suivants :

- WordWise (Ww) qui propose des mots qui préfèrent des méthodes basées sur les dictionnaires
- LetterWise (Lw) pour des prévisions lettre par lettre dans les cas où la prévision basée sur les mots n'offre pas la flexibilité nécessaire dans certaines situations.

L'entrée de caractères spéciaux utilise les modes suivants :

- Ponctuation (#?@) pour entrer des signes de ponctuation et des symboles particuliers;
- Chiffres (123) pour entrer des nombres.

Pour toutes les langues alphabétiques :

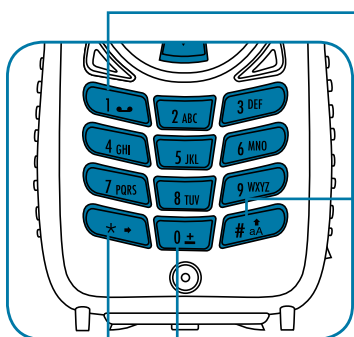

La **touche 1** peut servir à entrer des signes de ponctuation, toutefois, pour une entrée complète et efficace de signes de ponctuation, vous pouvez passer au mode **Ponctuation (123)**.

Appuyez sur le **dièse (#)** pour passer des minuscules aux majuscules (indiquées par le symbole (†)). Il s'agit de la touche des **majuscules**.

Appuyez sur la touche **zéro (0)** pour entrer un espace, indiqué par le symbole (↵). Il s'agit de la **touche d'espacement**

Appuyez sur la touche **étoile (*)** pour entrer le prochain mot ou la prochaine lettre, indiqué par le symbole (→). Il s'agit de la touche **Suivant**.

Pour terminer un message, vous devrez peut-être passer d'un de ces quatre modes de texte aux autres pendant la création du message :

- WordWise (Ww) – entrée en mode prévisible par mot
- LetterWise (Lw) – entrée en mode prévisible lettre par lettre
- Chiffres (123) – entrée de nombres (non prévisible)
- Ponctuation (#?@) - entrée de signes de ponctuation (non prévisible)

Le mode d'entrée de texte qui convient peut être choisi en appuyant sur la touche pratique (augmentation ou diminution de volume) sur le côté du téléphone satellite Iridium Extreme®. Le mode actif d'entrée de texte sera affiché à l'écran comme le montre l'illustration de la prochaine page.

Touche pratique

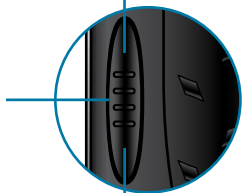

WordWise

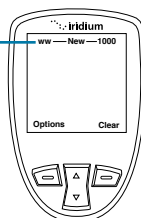

LetterWise

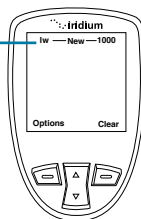

Chiffres

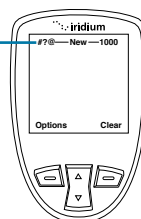

Ponctuation

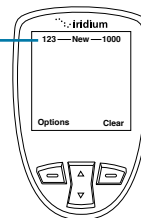

Mode de texte LetterWise

Appuyez sur la **touche pratique** jusqu'à ce que vous vous trouviez en mode de texte LetterWise (Lw). Appuyez sur la touche avec la lettre voulue. Si elle n'apparaît pas, appuyez sur la touche **suivant** (→) jusqu'à ce qu'elle apparaisse. Utilisez la **touche de fonction de droite** (effacer) pour un espacement arrière et la touche **d'espacement** () pour un espace. Appuyez sur la **touche majuscules** (†) pour passer des minuscules aux majuscules.

Remarque : L'apostrophe (') en anglais et le tiret (-) en russe sont traités comme des lettres (c'est-à-dire que le mode LetterWise peut les prévoir) et se trouve sous **la touche 5**.

Exemple : Entrée du mot anglais « don't »

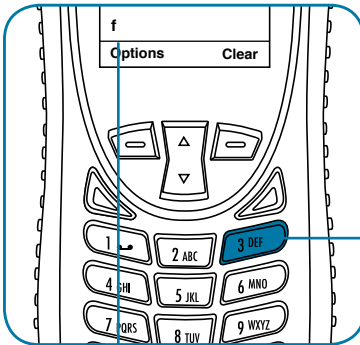

1. Appuyez sur le 3.

La lettre souhaitée ne s'affiche pas.

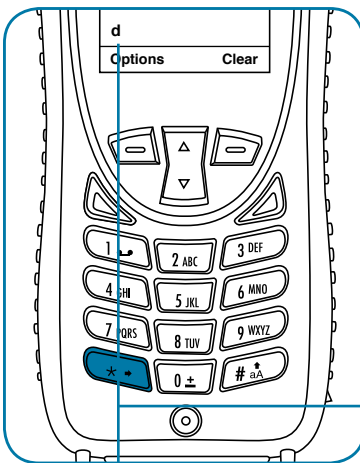

2. Appuyez sur la touche **suivant** (→) pour obtenir la prochaine lettre. Passez à la prochaine lettre du mot.

La lettre souhaitée s'affiche.

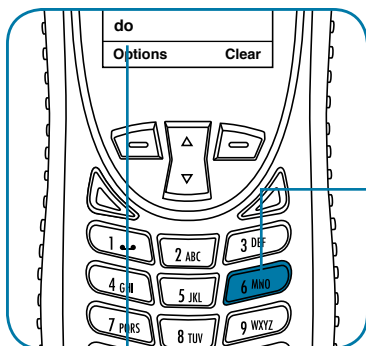

3. Appuyez sur le **6**.

La lettre souhaitée s'affiche.

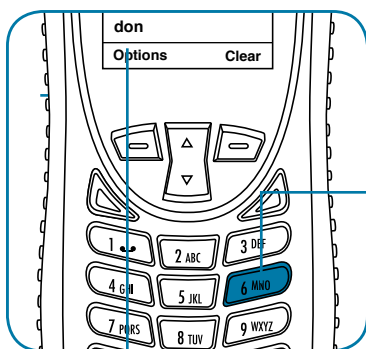

4. Appuyez de nouveau sur le **6**.

La lettre souhaitée s'affiche.

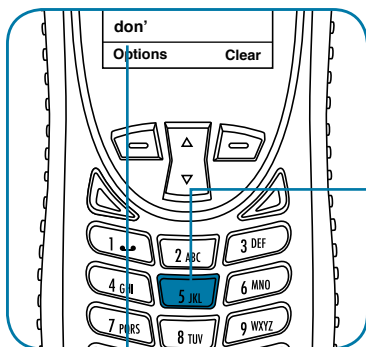

5. Appuyez sur le **5** pour l'apostrophe.

L'apostrophe est la lettre prévisible en anglais.

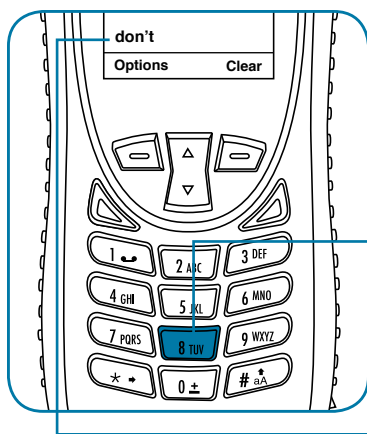

6. Appuyez sur le **8** pour le « t » et terminer le mot.

La lettre souhaitée s'affiche.

Mode de texte WordWise

Appuyez sur la **touche pratique** jusqu'à ce que le symbole « ww » apparaisse dans le coin supérieur gauche de l'écran pour indiquer que vous êtes en mode d'entrée de texte WordWise. Pour entrer du texte en mode WordWise, appuyez SEULEMENT UNE FOIS sur la touche où se trouve la première lettre du mot que vous voulez entrer.

Si la lettre qui apparaît n'est pas la bonne, continuez en appuyant sur la touche qui correspond à la prochaine lettre du mot, et ainsi de suite.

Après avoir appuyé sur la dernière touche de la séquence, le mot devrait apparaître. Toutefois, si le mot est souligné (ou mis en évidence), un autre mot est possible (et utilise la même séquence de touches) et apparaît peut-être. Appuyez sur la touche suivant (→) jusqu'à ce que le mot voulu apparaisse.

Si le mot que vous voulez entrer ne se trouve dans aucun dictionnaire, vous pouvez passer au mode LetterWise en appuyant sur la touche pratique et en vérifiant dans le coin supérieur gauche de l'écran que vous êtes dans le mode voulu (Lw).

En mode WordWise, la touche **1** peut servir à insérer de la ponctuation sans changer de modes d'entrées de texte. Pour insérer de la ponctuation, appuyez sur le 1, puis ajoutez la ponctuation voulue en utilisant la touche **suivant** (→). Sinon, vous pouvez utiliser la **touche de fonction de gauche** pour soit insérer un symbole (Insert symbol) ou insérer des chiffres (Enter digits) en mode WordWise. Cela s'applique également au mode LetterWise.

Exemple : Entrée du mot anglais « red »

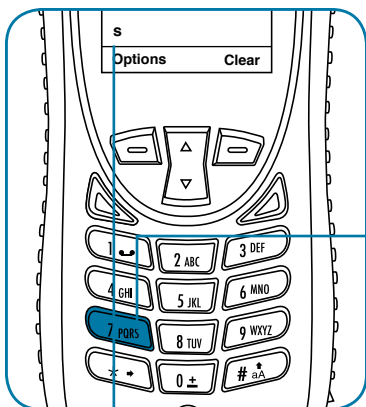

1. Appuyez sur le 7.

Même si la lettre « r » ne s'est pas affichée, passez à la prochaine lettre du mot.

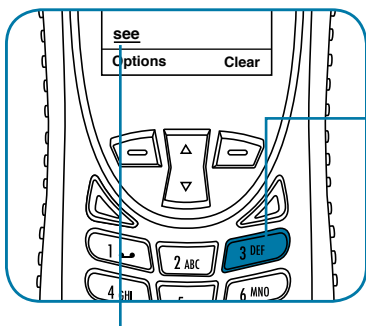

2. Appuyez deux fois sur le 3 pour les deux prochaines lettres, soit « e » et « d ».

Le mot « see » s'affiche, car il est plus courant que le mot « red ». Le mot est souligné, ce qui signifie que vous pouvez choisir parmi d'autres mots.

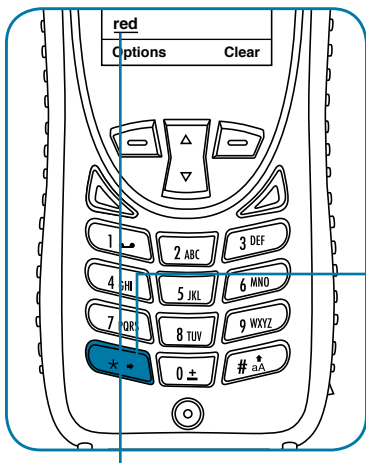

3. Appuyez sur la touche **suivant** (→).

Le mot « red » s'affiche.

Mode de chiffres (123)

Vous aurez parfois besoin d'ajouter des nombres dans un message que vous composez. Le mode de chiffres vous permet d'entrer des chiffres, comme lorsque vous composez un numéro de téléphone. Pour passer en mode de chiffres, appuyez sur la **touche pratique** jusqu'à ce que l'indicateur **123** s'affiche dans le coin supérieur gauche de l'écran. Entrez les chiffres voulus pour votre message, puis utilisez la **touche pratique** pour retourner au mode d'entrée voulu pour terminer la composition de votre message.

Il est possible de passer en mode de chiffres soit en appuyant sur la **touche pratique** sur le côté du téléphone, soit en utilisant le menu **Options** de l'éditeur de création de message pour « entrer des chiffres ». En mode WordWise, vous pouvez utiliser la touche **1** pour insérer de la ponctuation sans changer de mode d'entrée de texte.

Mode de ponctuation (#?@)

Vous pouvez entrer en mode de ponctuation soit en appuyant sur la **touche pratique** sur le côté du téléphone, soit en utilisant le menu **Options** de l'éditeur de création de message pour « insérer des symboles ». En mode WordWise, vous pouvez utiliser la touche **1** pour insérer de la ponctuation sans changer de mode d'entrée de texte.

En mode ponctuation, les symboles sont répartis sur toutes les touches selon leur forme pour vous aider à vous rappeler le symbole associé à chaque touche (consultez la table à la page suivante). Par exemple : « ! » se trouve sur la touche 1, « ? » sur la touche 2.

Si une touche offre plusieurs symboles, appuyez sur la touche **suivant** (→) pour passer aux autres symboles sur cette même touche.

Touche	Anglais/français/russe/espagnol*
0	.,@°
1	!
2	?
3	% \$ € £
4	_ ~
5	- + = " ^
6	([{ <
7	/ \
8	::&
9)] } >

*L'espagnol comprend les versions inversées des symboles « ! » et « ? ».

Une fois que vous avez choisi le symbole voulu pour votre message, vous pouvez retourner à votre mode d'entrée de texte préféré en appuyant sur la **touche pratique** et en vérifiant dans le coin supérieur gauche que vous êtes dans le mode souhaité.

8 : Répertoires téléphoniques

Organisation de votre répertoire téléphonique

Votre téléphone satellite offre deux répertoires téléphoniques principaux : votre répertoire personnel, My Phonebook, et le répertoire SIM.

Le répertoire My Phonebook peut mémoriser jusqu'à 100 noms et vous avez toute latitude pour l'éditer. Ces renseignements sont stockés directement dans votre téléphone. Le répertoire téléphonique SIM est fourni par votre fournisseur de services ou votre organisation. Les entrées du Répertoire téléphonique du MIA sont stockées directement sur la carte du MIA à l'aide d'un logiciel de programmation et sont utilisées avec votre téléphone; par conséquent, vous ne pouvez pas les créer ou les modifier à partir de votre téléphone.

	Mémoire du téléphone	Mémoire de la carte SIM
Numéros personnels	100 entrées	155 entrées
Numéros à composition fixe	No entrées	40 entrées
Nombre de chiffres par numéro de téléphone	24	20
Nombre de caractères dans le nom	24	16

Remarque : La capacité de la carte SIM varie selon le modèle de carte fourni par votre fournisseur de services.

Trouver mon répertoire personnel

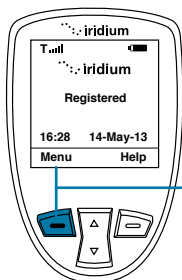

Depuis l'écran principal :

1. Appuyez sur la **touche de fonction de gauche** étiquetée « **Menu** ».

Remarque : Toutes les instructions pour le répertoire My Phonebook commencent à partir du **menu principal** tel qu'illustré.

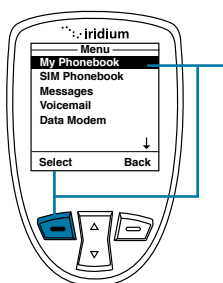

2. Le **menu principal** est affiché et **My Phonebook** est mis en évidence. Appuyez sur la **touche de fonction de gauche** étiquetée « **Select** » (sélectionner) pour entrer dans le menu du répertoire.

Remarque : Pour ouvrir le répertoire téléphonique **SIM**, utilisez la **touche de défilement** pour descendre jusqu'à ce que l'entrée **SIM Phonebook** soit en évidence.

Menu du répertoire My Phonebook

Vous pouvez effectuer les fonctions suivantes à partir du menu **My Phonebook** :

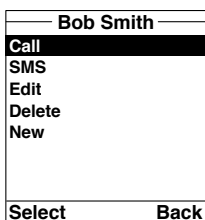

- Faire un appel
- Créer et envoyer un message texte (SMS)
- Éditer une entrée.
- Supprimer une entrée
- Ajouter une entrée
- Vérifier l'état de la mémoire du répertoire
- Ajouter des notes sur des entrées

Ajouter une nouvelle entrée dans My Phonebook

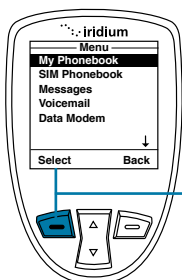

Pour ajouter des données au répertoire **My Phonebook**, utilisez l'option **New** (nouveau). Commencez au **menu principal** avec **My Phonebook** en évidence :

1. Appuyez sur la **touche de fonction de gauche** étiquetée « **Select** » (sélectionner).

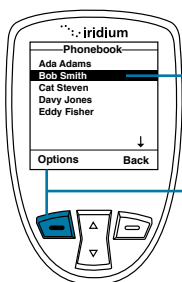

2. L'écran **Phonebook** (répertoire) s'affiche.

3. Appuyez sur la **touche de fonction de gauche** étiquetée « **Options** ».

Remarque : S'il n'y a aucune entrée dans le répertoire, l'écran affiche « **Empty** » (vide). Si des entrées sont présentes, appuyez sur la **touche de fonction de gauche** tout en mettant en évidence n'importe quel contact.

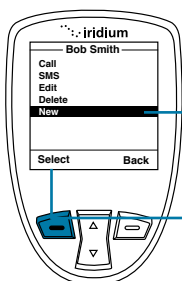

4. Utilisez les **touches de défilement** jusqu'à ce que l'option **New** (nouveau) soit en évidence.

5. Appuyez sur la **touche de fonction de gauche** étiquetée « **Select** » (sélectionner) pour continuer.

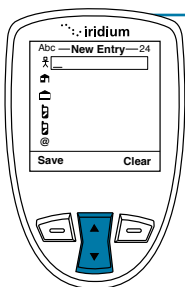

6. L'écran « **New Entry** » (nouvelle entrée) s'affiche avec une liste d'icônes :



Nom



Numéro de téléphone au domicile



Numéro de téléphone au travail



1^{er} numéro de cellulaire



2^e numéro de cellulaire



Adresse courriel

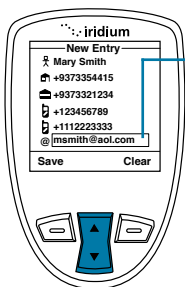

7. Utilisez les **touches de défilement** pour naviguer entre les champs et le clavier pour entrer les données dans les champs.

Remarque : Pendant l'entrée ou l'édition des données d'une entrée, les touches de volume sur le côté du téléphone vous d'avancer et de reculer sans effacer.

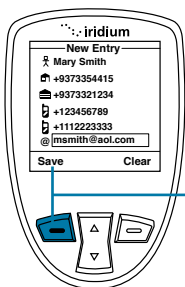

8. Appuyez sur la **touche de fonction de gauche** étiquetée « **Save** » (sauvegarder).

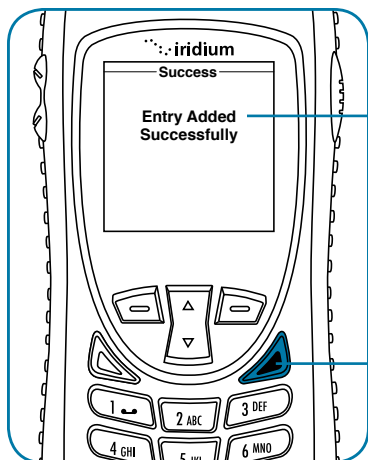

9. Un message s'affiche brièvement pour indiquer que le contact a été entré avec succès. L'écran retourne à l'écran de menu principal **Phonebook** (répertoire).

Appuyez sur la **touche rouge** pour retourner à l'**Écran principal**.

Trouver une entrée

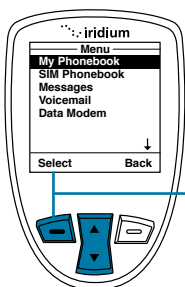

Commencez au **menu principal** et utilisez les **touches de défilement** pour mettre en évidence le répertoire que vous voulez consulter.

1. Appuyez sur la **touche de fonction de gauche** étiquetée « **Select** » (sélectionner).

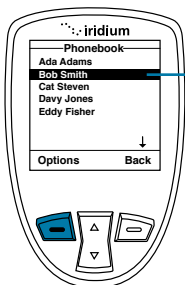

2. Les entrées dans le répertoire sont affichées en ordre alphabétique.

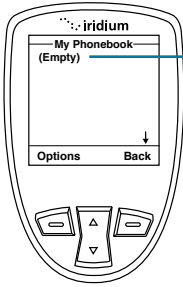

3. Si le répertoire en contient aucune entrée, le message « **Empty** » (vide) s'affiche. Reportez-vous à la rubrique « Ajouter une nouvelle entrée dans My Phonebook » en page 81.

Appeler une entrée

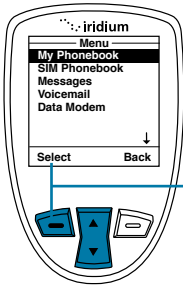

Commencez au **menu principal** et utilisez les **touches de défilement** pour mettre en évidence le répertoire que vous voulez consulter.

1. Appuyez sur la **touche de fonction de gauche** étiquetée « **Select** » (sélectionner).

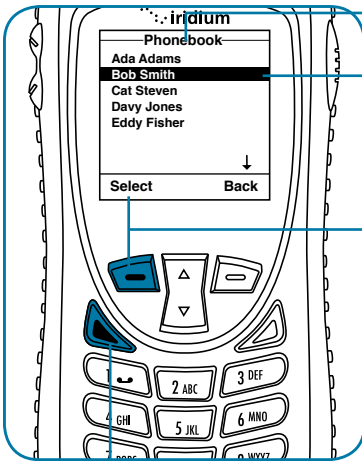

2. Le répertoire s'affiche.

Utilisez les **touches de défilement** pour naviguer jusqu'à l'entrée voulue.

3. Une fois l'entrée voulue en évidence, appuyez sur la **touche de fonction de gauche** étiquetée « **Options** ».

Remarque : Vous pouvez également appuyer sur la touche verte comme raccourci pour appeler ce contact.

4. Les options du menu **Phonebook** (répertoire) s'affichent.

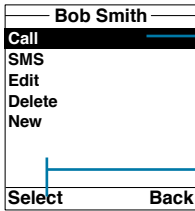

5. Avec l'option « **Call** » (appeler) en évidence, appuyez sur la **touche de fonction de gauche** étiquetée « **Select** » (sélectionner).

Remarque : Si une entrée est associée à plusieurs numéros de téléphone, par exemple, numéro au domicile, numéro au travail et numéro de cellulaire, alors tous les numéros s'affichent. Utilisez les **touches de défilement** pour mettre en évidence le numéro à composer et appuyez sur « **Select** » (sélectionner).

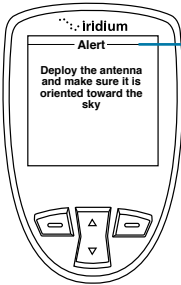

Remarque : Si l'antenne du téléphone n'est pas dépliée, vous recevrez un message d'avertissement vous indiquant de déplier l'antenne.



6. Le message « **Calling** » (appel en cours) suivi du numéro composé s'affiche. L'appel est en cours.

Utiliser le menu SMS (Short Message Service)

Le Service d'envoi de messages courts (SEMC) est un système de messagerie texte. Si vous avez des contacts dans votre Répertoire téléphonique, vous pouvez les sélectionner pour la messagerie rapide. Ou, vous pouvez sélectionner Messages à partir des options pour créer un message avant d'indiquer un destinataire.

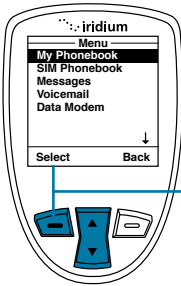

Pour envoyer un message texte, à partir du **menu principal**, appuyez sur les **touches de défilement** pour mettre en évidence le répertoire que vous voulez utiliser.

1. Appuyez sur la **touche de fonction de gauche** étiquetée « **Select** » (sélectionner).

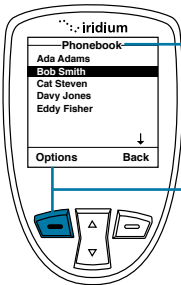

2. Le répertoire s'affiche. Utilisez les **touches de défilement** pour naviguer jusqu'à l'entrée voulue.

3. Appuyez sur la **touche de fonction de gauche** étiquetée « **Options** ».

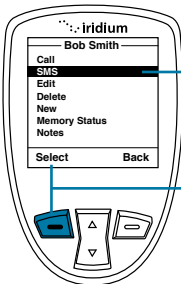

4. Utilisez les **touches de défilement** jusqu'à ce que **SMS** soit en évidence.

5. Appuyez sur la **touche de fonction de gauche** étiquetée « **Select** » (sélectionner).

Remarque : Si une entrée est associée à plusieurs numéros de téléphone, par exemple, numéro au domicile, numéro au travail et numéro de cellulaire, alors tous les numéros s'affichent. Utilisez les **touches de défilement** pour mettre en évidence le numéro à composer et appuyez sur « **Select** » (sélectionner).

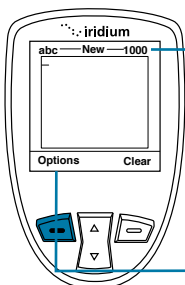

6. L'écran **SMS** s'affiche alors. Vous pouvez entrer jusqu'à 1 000 caractères.

Remarque : Appuyez sur « Effacer » pour supprimer la lettre précédente ou maintenez enfoncé pour effacer le message entier.

7. Pour envoyer votre message ou si vous avez besoin d'accéder à d'autres options, appuyez sur la **touche de fonction gauche**, étiquetée **Options**.

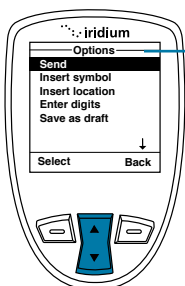

8. Les options du **menu SMS** s'affichent. Vous pouvez alors :

- Envoyer un message SMS
- Insérer des symboles dans votre message
- Entrer des numéros
- Sauvegarder comme brouillon pour envoyer plus tard
- Indiquez votre emplacement actuel
- Basculer entre le mode frappe multiple et le mode frappe intuitive
- Quitter le menu de messagerie et revenir au menu principal

Remarque : Utilisez l'option « Retour » avec la touche de fonction droite pour revenir à l'édition de message.

Envoyer un message SMS

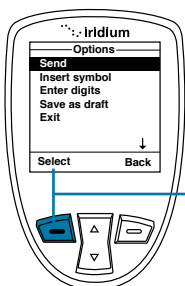

À partir du menu **Options** pour messages **SMS** :

1. Avec l'option **Send** (envoyer) en évidence. Appuyez sur la **touche de fonction de gauche** étiquetée « **Select** » (sélectionner).

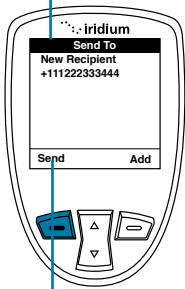

2. Un écran « **Send To** » (destinataire) s'affiche avec « New Recipient » (nouveau destinataire) en surbrillance. Si vous avez précédemment sélectionné un destinataire, le numéro de téléphone ou le nom du contact sélectionné sera affiché.

Remarque : Vous pouvez choisir d'envoyer le message à d'autres destinataires en suivant le processus couvert sur cette page sous l'intitulé Ajouter un destinataire de SEMC.

3. S'il n'y a pas de destinataire répertorié, vous devez ajouter un destinataire comme couvert sur cette page sous l'intitulé Ajouter un destinataire de SEMC.

4. Appuyez sur la **touche de fonction gauche** « Send » (envoyer) pour envoyer votre message à votre destinataire.

Ajouter un message SMS

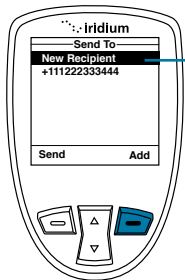

1. Pour ajouter un destinataire de SEMC, mettez en surbrillance « Nouveau destinataire » sur l'écran « Destinataire ». Sélectionnez la **touche de fonction droite** « Ajouter ».

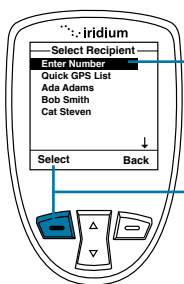

2. Utilisez la **touche de navigation bidirectionnelle** pour faire défiler la liste des options et appuyez sur la touche de fonction gauche pour la sélection souhaitée.

3. Pour un contact, sélectionnez le numéro désiré si le contact a plus d'un numéro répertorié. Pour la saisie manuelle, saisissez directement les numéros. Pour la Liste rapide du GPS, sélectionnez l'option souhaitée. Utilisez la **touche de fonction gauche** « Sélectionner » pour toutes les sélections.

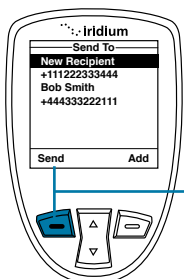

4. Une fois tous les destinataires voulus affichés, appuyez sur la **touche de fonction de gauche** étiquetée « **Send** » (envoyer).

Remarque : Répétez cette procédure si vous voulez envoyer le même message à plus d'un contact en même temps.

Éditer une entrée dans le répertoire personnel

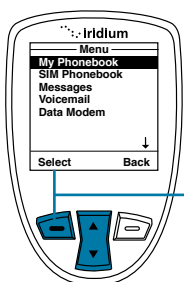

Pour modifier les données du répertoire, utilisez l'option « **Edit** » (éditer). À partir du **menu principal** et « **My Phonebook** » (mon répertoire) en évidence :

1. Appuyez sur la **touche de fonction de gauche** étiquetée « **Select** » (sélectionner).

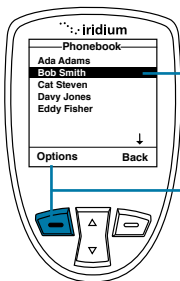

2. Le répertoire s'affiche. Utilisez les **touches de défilement** pour naviguer jusqu'à l'entrée voulue soit mise en évidence.
3. Appuyez sur la **touche de fonction de gauche** étiquetée « **Options** ».

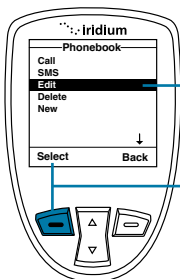

4. Utilisez les **touches de défilement** jusqu'à ce que l'option « **Edit** » (éditer) soit en évidence.
5. Appuyez sur la **touche de fonction de gauche** étiquetée « **Select** » (sélectionner) pour commencer.

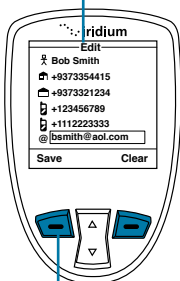

6. L'écran « **Edit** » (éditer) s'affiche. Modifiez au besoin l'entrée en utilisant les **touches de défilement** pour naviguer jusqu'aux champs voulus. Utilisez les **touches de volume** du côté du téléphone pour reculer (touche vers le haut) et avancer (touche vers le bas) sans effacer, et la **touche de fonction de droite** étiquetée « **Clear** » (effacer) pour supprimer des caractères. Utilisez le clavier pour entrer de nouveaux caractères.
7. Appuyez sur la **touche de fonction de gauche** étiquetée « **Save** ». (sauvegarder).

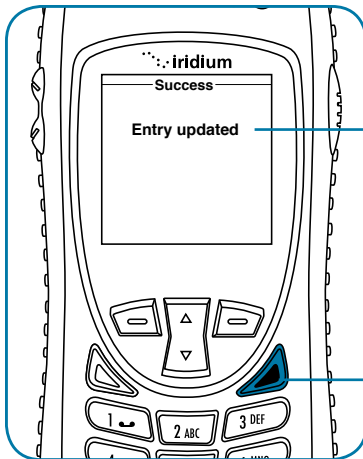

8. Un message s'affiche brièvement pour indiquer que l'entrée a été mise à jour. L'écran retourne ensuite à l'écran principal du répertoire.

9. Appuyez sur le **touche rouge** pour retourner à l'**Écran principal**.

Supprimer une entrée

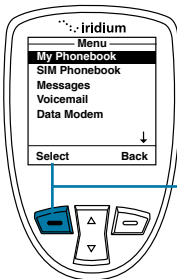

Pour supprimer une entrée du répertoire, utilisez l'option « **Delete** » (supprimer). À partir du **menu principal** :

1. Appuyez sur la **touche de fonction de gauche** étiquetée « **Select** » (sélectionner).

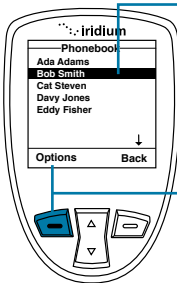

2. Le répertoire s'affiche. Utilisez les **touches de défilement** pour naviguer jusqu'à ce que l'entrée voulue soit en évidence.

3. Appuyez sur la **touche de fonction de gauche** étiquetée « **Options** ».

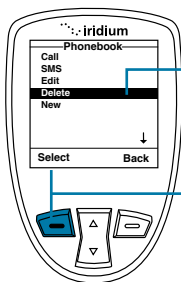

4. Utilisez les **touches de défilement** jusqu'à ce que l'option « **Delete** » (supprimer) soit en évidence.

5. Appuyez sur la **touche de fonction de gauche** étiquetée « **Select** » (sélectionner) pour continuer.

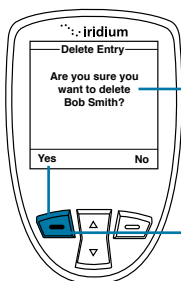

6. Un message vous demandera si vous voulez supprimer l'entrée. Appuyez sur la **touche de fonction de gauche** étiquetée « **Yes** » (oui). Si vous appuyez sur « **No** » (non), l'écran retourne au menu précédent.

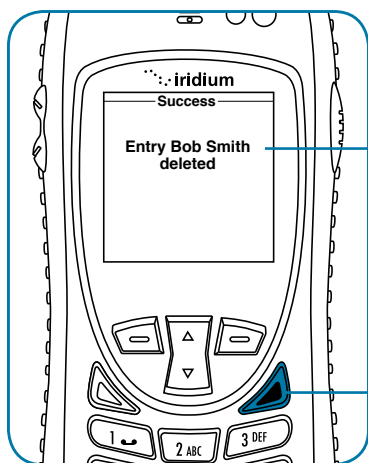

7. Un message apparaît brièvement pour indiquer que l'entrée a été supprimée, puis le menu principal « **Phonebook** » (répertoire) s'affiche.

8. Appuyez sur la **touche rouge** pour retourner à l'**Écran principal**.

Consulter l'état de la mémoire

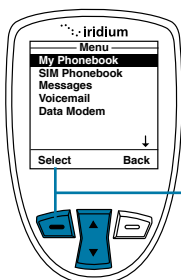

Utilisez cette fonction pour savoir la quantité de mémoire pour le répertoire personnel disponible dans la carte-mémoire SIM et la mémoire du téléphone. À partir du **menu principal** :

1. Appuyez sur la **touche de fonction de gauche** étiquetée « **Select** » (sélectionner). (sélectionner).

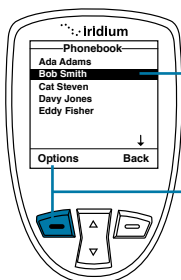

2. Le répertoire s'affiche. Utilisez les **touches de défilement** pour naviguer jusqu'à ce que l'entrée voulue soit en évidence.

3. Appuyez sur la **touche de fonction de gauche** étiquetée « **Options** ».

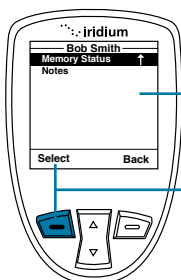

4. Utilisez les touches de défilement jusqu'à ce que « **Memory Status** » (état de la mémoire) soit en évidence.

5. Appuyez sur la **touche de fonction de gauche** étiquetée « **Select** » (sélectionner) pour continuer.

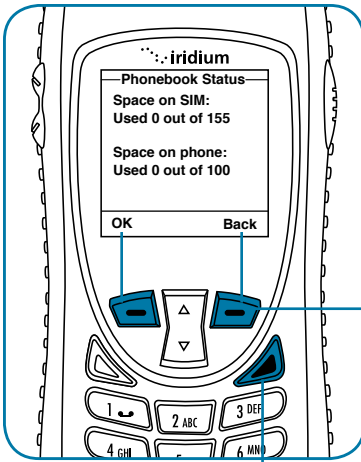

6. L'écran « **Phonebook Status** » (état du répertoire) s'affiche et indique l'espace libre dans la carte SIM et la mémoire du téléphone.

7. Appuyez sur la **touche de fonction de gauche** étiquetée « **OK** » ou sur la **touche de fonction de droite** étiquetée « **Back** » (retour) pour retourner à l'écran précédent.

Appuyez sur la **touche rouge** pour retourner à l'**Écran principal**.

Ajouter des notes à une entrée du répertoire

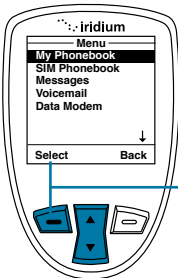

Utilisez cette fonction pour ajouter des données à une entrée.

À partir du **menu principal** :

1. Appuyez sur la **touche de fonction de gauche** étiquetée « **Select** » (sélectionner).

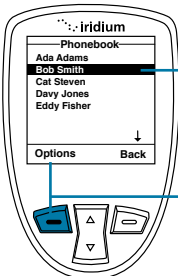

2. Le répertoire s'affiche. Utilisez les **touches de défilement** pour naviguer jusqu'à ce que l'entrée voulue soit en évidence.

3. Appuyez sur la **touche de fonction de gauche** étiquetée « **Options** ».

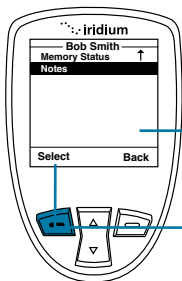

4. Utilisez les **touches de défilement** jusqu'à ce que l'option **Notes** soit mise en évidence.
5. Appuyez sur la **touche de fonction de gauche** étiquetée « **Select** » (sélectionner) pour continuer.

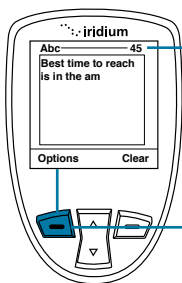

6. Un écran de texte s'affiche. Utilisez le **clavier** pour entrer votre texte.
- Remarque :** vous pouvez taper jusqu'à 64 caractères. Le nombre de caractères encore disponible s'inscrit dans le coin supérieur droit de l'écran lorsque vous tapez.
7. Appuyez sur la **touche de fonction de gauche** étiquetée « **Options** ».

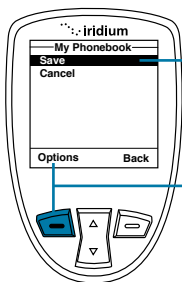

8. Un écran **My Phonebook** (mon répertoire) s'affiche avec l'option « **Save** » (sauvegarder) en évidence.
9. Appuyez sur la **touche de fonction gauche**, étiquetée **Options** et lorsque terminé sélectionnez « Sauvegarder » à l'aide de la **touche de navigation bidirectionnelle** et **touche de fonction gauche** étiquetée « Sélectionner ».

Remarque : Le texte entré est enregistré sous l'option Note pour cette entrée.

Répertoire téléphonique limité

Lorsque le répertoire téléphonique est limité, « My Phonebook » et « SIM Phonebook » n'apparaissent pas. Le menu principal affiche uniquement « Fixed Phonebook » (répertoire fixe). Le Répertoire fixe ne peut pas être modifié, car il est programmé directement sur la carte du MIA à l'aide d'un programme logiciel PC.

9 : Menu de messages

Emplacement du menu Messages

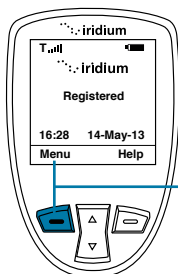

À partir de l'Écran principal :

1. Appuyez sur la **touche de fonction de gauche** étiquetée « **Menu** ».

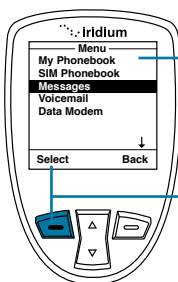

2. Le **menu principal** s'affiche. Utilisez les **touches de défilement** pour naviguer jusqu'à ce que l'option **Messages** soit mise en évidence.
3. Appuyez sur la **touche de fonction de gauche** étiquetée « **Select** » (sélectionner).

Remarque : Toutes les instructions pour le menu Messages commencent à partir du menu principal tel qu'indiqué.

Messages	
Create Message	
Inbox	
Drafts	
Outbox	
Settings	
Select	Back

Les fonctions suivantes sont accessibles à partir du menu Messages :

- Créer des messages
- Lire des messages, y répondre, les supprimer, appeler et transférer des messages
- Éditer des messages stockés et les envoyer
- Entrer le numéro du centre de services, fixer la période d'expiration et activer ou désactiver les rapports de livraison.

Créer et envoyer un nouveau message SMS vers une adresse courriel qui n'est pas dans votre répertoire téléphonique

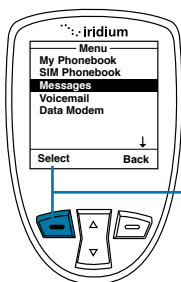

À partir du **menu principal**, avec l'option **Messages** en évidence :

1. Appuyez sur la **touche de fonction de gauche** étiquetée « **Select** » (sélectionner).

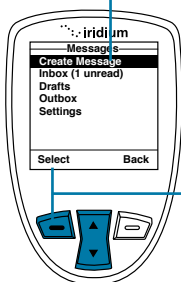

2. L'option « **Create Message** » (créer un message) devrait être en évidence. Sinon, utilisez les **touches de défilement** pour naviguer et la mettre en évidence.

3. Appuyez sur la **touche de fonction de gauche** étiquetée « **Select** » (sélectionner).

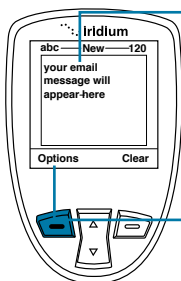

4. Tapez votre message.

Remarque : Vous devez commencer votre message texte par l'adresse courriel du destinataire, suivie d'un espace avant le début du message.

- Une fois votre message terminée, appuyez sur la **touche de fonction de gauche** étiquetée « **Options** ».

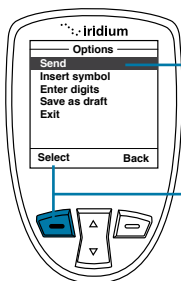

5. L'option « **Send** » (envoyer) devrait être en évidence. Sinon, utilisez les **touches de défilement** pour naviguer et la mettre en évidence.

6. Appuyez sur la **touche de fonction de gauche** étiquetée « **Select** » (sélectionner) pour envoyer le message.

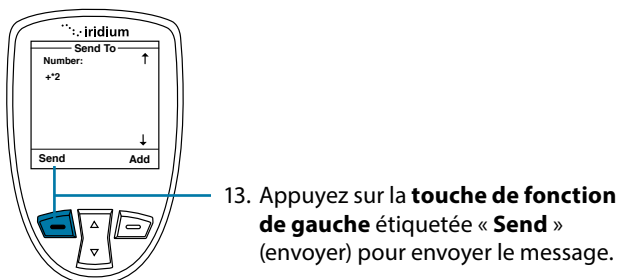
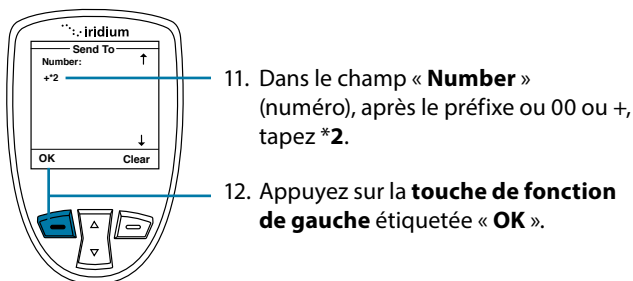
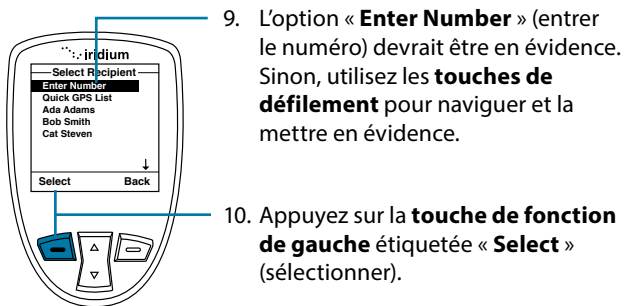
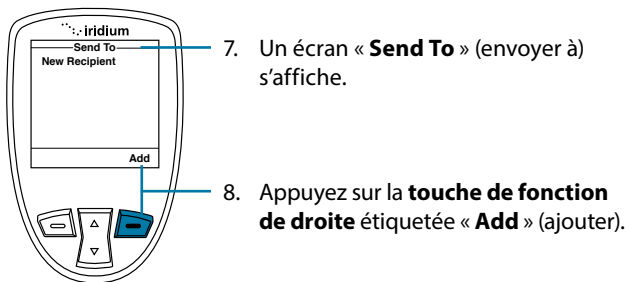

Créer et envoyer un nouveau message SMS à une adresse courriel dans le répertoire « My Phonebook »

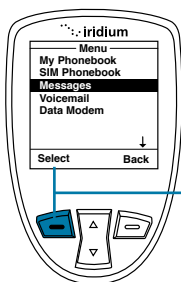

À partir du **menu principal**, avec l'option **Messages** en évidence :

1. Appuyez sur la **touche de fonction de gauche** étiquetée « **Select** » (sélectionner).

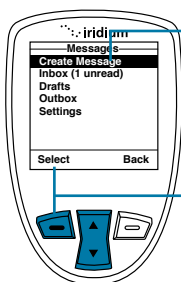

2. L'option « **Create Message** » (créer un message) devrait être en évidence. Sinon, utilisez les **touches de défilement** pour naviguer et la mettre en évidence.

3. Appuyez sur la **touche de fonction de gauche** étiquetée « **Select** » (sélectionner).

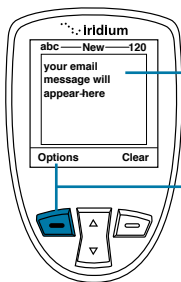

4. Tapez votre message.

5. Une fois votre message terminée, appuyez sur la **touche de fonction de gauche** étiquetée « **Options** ».

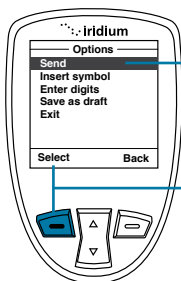

6. L'option « **Send** » (envoyer) devrait être en évidence. Sinon, utilisez les **touches de défilement** pour naviguer et la mettre en évidence.

7. Appuyez sur la **touche de fonction de gauche** étiquetée « **Select** » (sélectionner) pour envoyer le message.

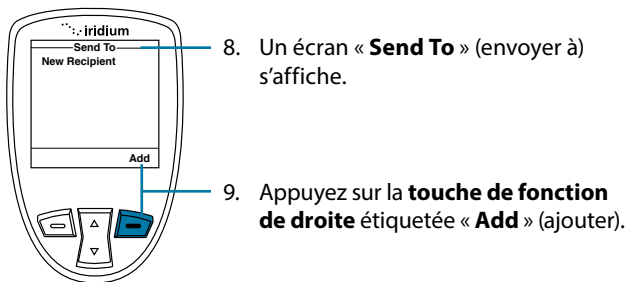

8. Un écran « **Send To** » (envoyer à) s'affiche.
9. Appuyez sur la **touche de fonction de droite** étiquetée « **Add** » (ajouter).

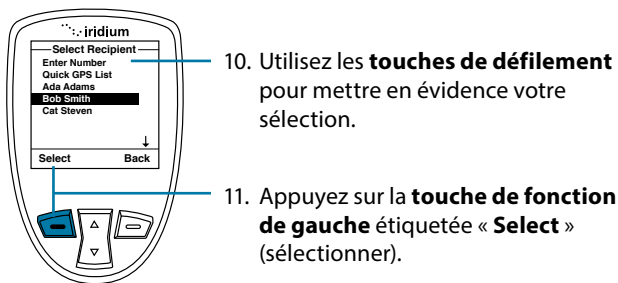

10. Utilisez les **touches de défilement** pour mettre en évidence votre sélection.
11. Appuyez sur la **touche de fonction de gauche** étiquetée « **Select** » (sélectionner).

Remarque : Si l'adresse courriel du contact est la seule information qui apparaît, l'écran retourne à l'écran « **Send To** » (envoyer à).

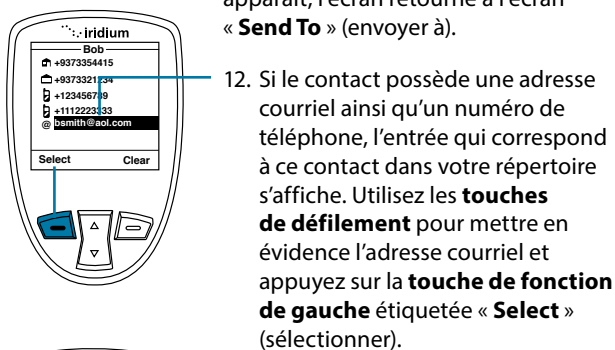

12. Si le contact possède une adresse courriel ainsi qu'un numéro de téléphone, l'entrée qui correspond à ce contact dans votre répertoire s'affiche. Utilisez les **touches de défilement** pour mettre en évidence l'adresse courriel et appuyez sur la **touche de fonction de gauche** étiquetée « **Select** » (sélectionner).

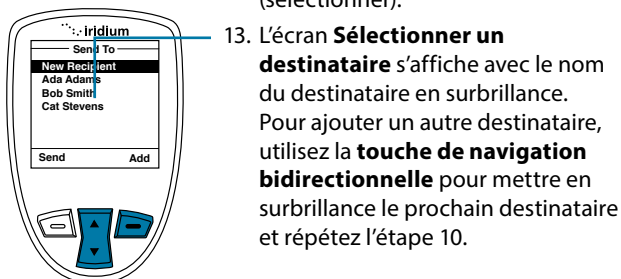

13. L'écran **Sélectionner un destinataire** s'affiche avec le nom du destinataire en surbrillance. Pour ajouter un autre destinataire, utilisez la **touche de navigation bidirectionnelle** pour mettre en surbrillance le prochain destinataire et répétez l'étape 10.

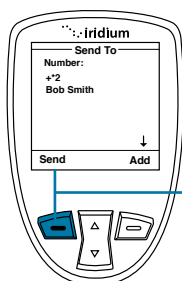

14. Appuyez sur la **touche de fonction de gauche** étiquetée « **Send** » (envoyer).

À propos des messages SMS

Avis de message

Si votre téléphone est sous tension, il vous informe de la réception de messages comme suit :

- le téléphone émet un avertissement sonore ou vibre,
- l'indicateur de message s'affiche,
- le message « **New SMS. Read Now?** » (Nouveau message. Le lire maintenant?) s'affiche.

Stockage des messages

Votre téléphone emmagasine tous les messages sur la carte SIM. Si l'indicateur de messages clignote, votre carte SIM est pleine. Consultez la rubrique « Supprimer un message » en page 108 pour faire de la place pour le nouveau message.

Ce que contiennent les messages

Vous pouvez recevoir de courts messages texte ou numériques dans votre boîte aux lettres personnelle. Les messages peuvent contenir jusqu'à 1 000 caractères. Les messages numériques, habituellement des numéros de téléphone, peuvent contenir jusqu'à 20 chiffres.

Les messages SMS standard contiennent jusqu'à 160 caractères. Les longs messages SMS jusqu'à 1000 caractères sont divisés en messages plus petits de 160 caractères et peuvent être facturés au taux normal pour message SMS de 160 caractères. Par exemple, un message SMS de 320 caractères peut être facturé comme deux messages SMS standard. Communiquez avec votre fournisseur de services pour plus de renseignements.

Votre boîte aux lettres personnelle fonctionne avec l'option de transfert. Pour plus de détails, consultez la rubrique « Transférer un message reçu » en page 105.

Utilisation du menu « Inbox » (boîte de réception)

Le menu **Inbox** (boîte de réception) vous permet de :

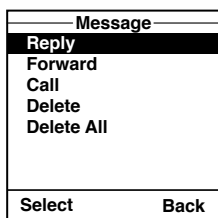

- répondre à un message,
- transférer un message,
- rappeler l'appelant qui a laissé le message,
- supprimer un message ou tous les messages.

Remarque : Si la mémoire de stockage des messages de votre carte SIM est pleine, vous ne pouvez enregistrer un message pour l'extraire plus tard. Consultez la rubrique « Supprimer un message » en page 108 pour savoir comment libérer de l'espace pour les nouveaux messages sur votre carte SIM.

Lire un message

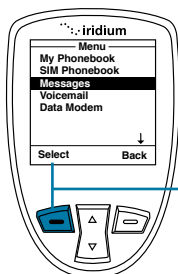

À partir du **menu principal**, avec l'option **Messages** en évidence :

1. Appuyez sur la **touche de fonction de gauche** étiquetée « **Select** » (sélectionner).

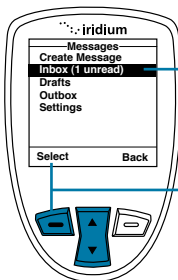

2. Utilisez les **touches de défilement** pour naviguer jusqu'à ce que la boîte « **Inbox** » (boîte de réception) soit en évidence.
3. Appuyez sur la **touche de fonction de gauche** étiquetée « **Select** » (sélectionner).

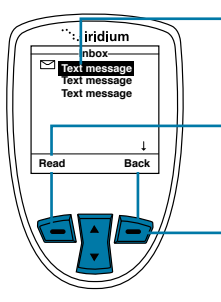
- 
- Utilisez les **touches de défilement** pour mettre en évidence un message.
 - Appuyez sur la **touche de fonction de gauche** étiquetée « **Read** » (lire) pour lire le message choisi.
 - Appuyez sur la **touche de fonction de droite** étiquetée « **Back** » (retour) pour retourner au menu précédent.

Répondre à l'appelant

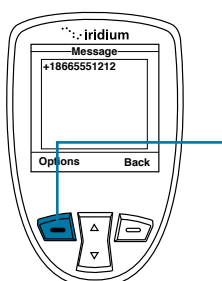

À partir de l'écran **Message** :

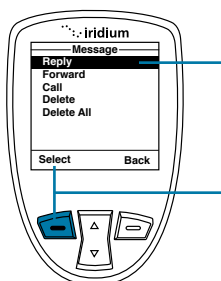
- 
- Appuyez sur la **touche de fonction de gauche** étiquetée « **Options** ».
 - Utilisez les **touches de défilement** pour naviguer jusqu'à ce que « **Reply** » (répondre) soit en évidence.
 - Appuyez sur la **touche de fonction de gauche** étiquetée « **Select** » (sélectionner).

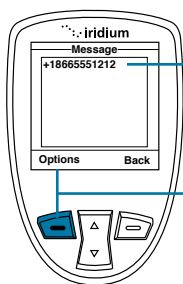

4. Tapez votre message.

5. Appuyez sur la **touche de fonction de gauche** étiquetée « **Options** ».

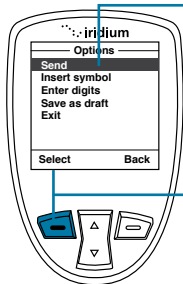

6. L'option « **Send** » (envoyer) devrait être en évidence. Sinon, utilisez les **touches de défilement** pour naviguer jusqu'à ce que « **Send** » (envoyer) soit en évidence.

7. Appuyez sur la **touche de fonction de gauche** étiquetée « **Select** » (sélectionner) pour envoyer le message.

Remarque : Si le numéro de téléphone de l'appelant ne se trouve pas dans votre répertoire, sélectionnez « **New Recipient** » (nouveau destinataire) pour ajouter le numéro.

Transférer un message reçu

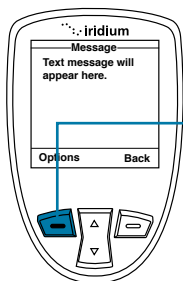

Pendant la lecture du message :

1. Appuyez sur la **touche de fonction de gauche** étiquetée « **Options** ».

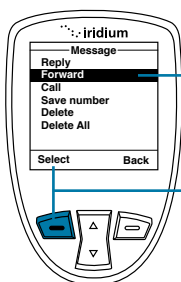

2. Utilisez les **touches de défilement** pour naviguer jusqu'à ce que « **Forward** » (avancer) soit en évidence.
3. Appuyez sur la **touche de fonction de gauche** étiquetée « **Select** » (sélectionner).
4. L'utilisateur est ramené au message. Appuyez sur la touche de fonction gauche « Options »

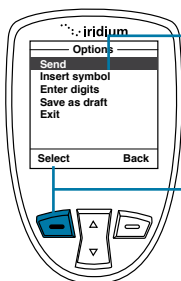

5. L'option « **Send** » (envoyer) devrait être en évidence. Sinon, utilisez les **touches de défilement** pour naviguer jusqu'à ce que « **Send** » (envoyer) soit en évidence.
6. Appuyez sur la **touche de fonction de gauche** étiquetée « **Select** » (sélectionner).

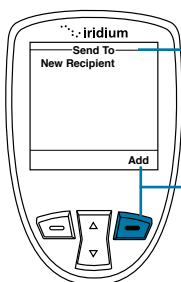

7. L'écran « **Send To** » (envoyer à) s'affiche.
8. Appuyez sur la **touche de fonction de droite** étiquetée « **Add** » (ajouter).

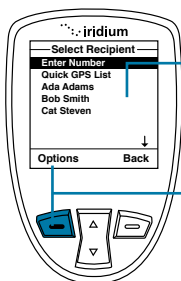

9. Utilisez les **touches de défilement** jusqu'à ce que le destinataire du répertoire soit en évidence.
10. Appuyez sur la **touche de fonction de gauche** étiquetée « **Options** ».

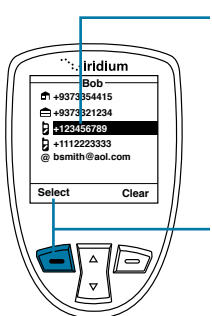

11. Si plusieurs numéros de téléphone sont inscrits pour le destinataire, l'écran affiche les données sur le destinataire. Utilisez les **touches de défilement** pour naviguer jusqu'au numéro auquel vous voulez transférer le message.

12. Appuyez sur la **touche de fonction de gauche** étiquetée « **Select** » (sélectionner). Le numéro est ajouté à la liste des destinataires.

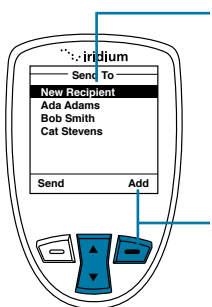

13. L'écran **Sélectionner un destinataire** s'affiche avec le nom du destinataire en surbrillance. Pour ajouter un autre destinataire, utilisez les **touches de défilement** pour mettre en évidence le prochain destinataire et recommencez l'étape 8.

14. Une fois tous les destinataires choisis, appuyez sur la **touche de fonction de droite** étiquetée « **Back** » (retour).

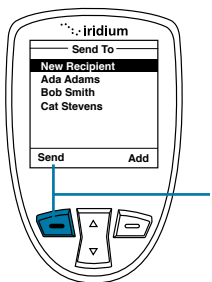

15. Appuyez sur la **touche de fonction de gauche** étiquetée « **Send** » (envoyer).

Appeler un numéro associé à un message reçu

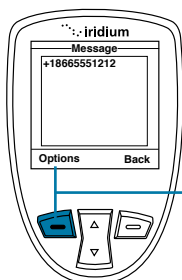

À partir de l'écran de lecture de message :

1. Appuyez sur la **touche de fonction de gauche** étiquetée « **Options** ».

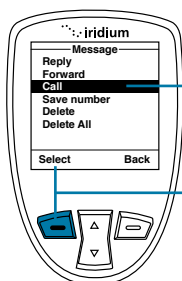

2. Utilisez les **touches de défilement** pour naviguer jusqu'à ce que « **Call** » (appeler) soit en évidence.

3. Appuyez sur la **touche de fonction de gauche** étiquetée « **Select** » (sélectionner).

Supprimer un message

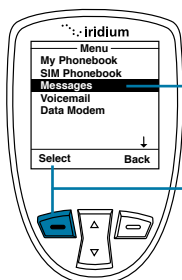

À partir du **Menu principal**, avec **Messages** en évidence :

1. Appuyez sur la **touche de fonction de gauche** étiquetée « **Select** » (sélectionner).

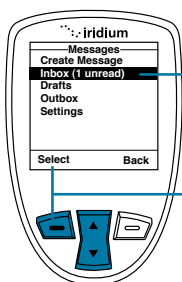

2. Utilisez les **touches de défilement** pour naviguer jusqu'à ce que « **Call** » (appeler) soit en évidence.

3. Appuyez sur la **touche de fonction de gauche** étiquetée « **Select** » (sélectionner).

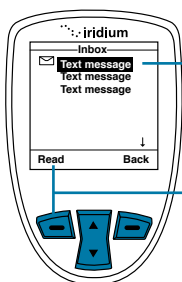

4. Utilisez les **touches de défilement** pour naviguer jusqu'au message.

5. Appuyez sur la **touche de fonction de gauche** étiquetée « **Read** » (lire) pour consulter le message choisi.

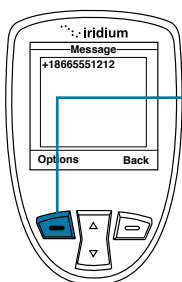

6. Appuyez sur la **touche de fonction de gauche** étiquetée « **Options** ».

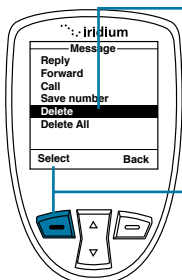

7. Utilisez les **touches de défilement** pour naviguer jusqu'à ce que « **Delete** » (supprimer) soit en évidence. Pour supprimer tous les messages, mettez « **Delete All** » (supprimer tout) en évidence.

8. Appuyez sur la **touche de fonction de gauche** étiquetée « **Select** » (sélectionner).

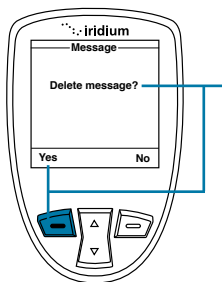

9. Le menu vous demande de confirmer que vous voulez continuer. Appuyez sur la **touche de fonction de gauche** étiquetée « **Yes** » (oui) pour supprimer le message.

L'écran clignote en affichant le message « **Message Deleted** » (message supprimé) et retourne automatiquement à la boîte aux lettres personnelle.

Utiliser le menu « Drafts » (brouillons)

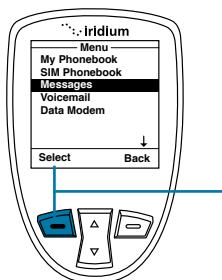

Pour éditer et envoyer un message stocké, utilisez le menu « **Draft** » (brouillon). À partir du **menu principal**, avec **Messages** en évidence :

1. Appuyez sur la **touche de fonction de gauche** étiquetée « **Select** » (sélectionner).

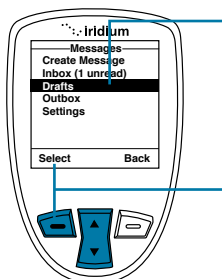

2. Utilisez les **touches de défilement** pour naviguer jusqu'à ce que l'option « **Drafts** » (brouillons) soit en évidence.

3. Appuyez sur la **touche de fonction de gauche** étiquetée « **Select** » (sélectionner).

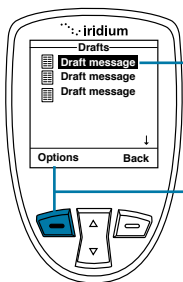

4. Utilisez les **touches de défilement** pour naviguer jusqu'à ce que le message brouillon que vous voulez envoyer soit en évidence.

5. Appuyez sur la **touche de fonction de gauche** étiquetée « **Options** ».

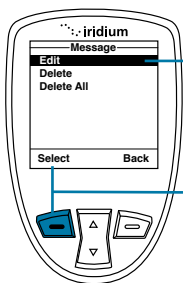

6. Mettez en évidence l'option « **Edit** » (éditer) et appuyez sur la **touche de fonction de gauche** étiquetée « **Select** » (sélectionner).

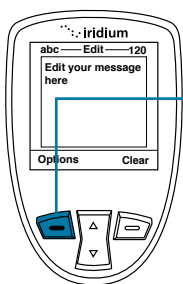

7. Une fois l'édition terminée, appuyez sur la **touche de fonction de gauche** étiquetée « **Options** ».

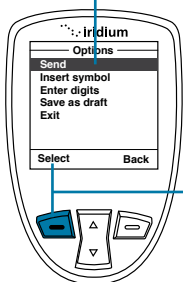

8. L'option « **Send** » (envoyer) devrait être en évidence. Sinon, utilisez les **touches de défilement** pour naviguer jusqu'à ce que « **Send** » (envoyer) soit en évidence.

9. Appuyez sur la **touche de fonction de gauche** étiquetée « **Select** » (sélectionner).

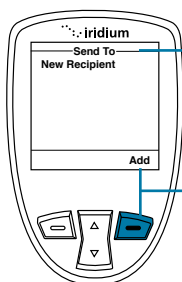

10. Un écran « **Send To** » (envoyer à) s'affiche avec le nom et le numéro du destinataire.

11. Appuyez sur la **touche de fonction de droite** étiquetée « **Add** » (ajouter).

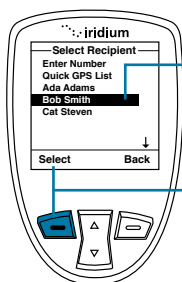

12. Utilisez les **touches de défilement** jusqu'à ce que le destinataire voulu de votre répertoire soit en évidence.

13. Appuyez sur la **touche de fonction de gauche** étiquetée « **Options** ».

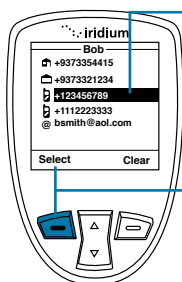

14. Si plusieurs numéros sont associés à ce destinataire, les données pour le destinataire s'affichent. Utilisez les **touches de défilement** pour naviguer jusqu'au numéro à utiliser pour envoyer le message.

15. Appuyez sur la **touche de fonction de gauche** étiquetée « **Select** » (sélectionner). Le numéro est ajouté à la liste de destinataires.

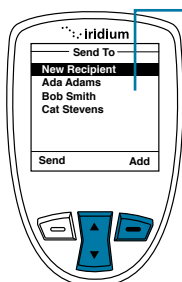

16. Au fur et à mesure que vous sélectionnez les destinataires, ils seront énumérés à l'écran **Destinataire**. Continuez à ajouter des destinataires, comme précisé à l'étape 10 jusqu'à ce que tous les destinataires eurent été ajoutés.

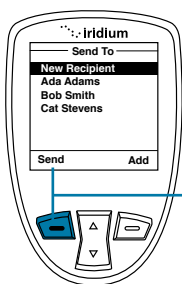

Pour supprimer un contact ajouté à la Liste des destinataires, mettez en surbrillance le nom du contact à l'aide de la **touche de navigation bidirectionnelle** et utilisez la **touche de fonction droite** pour sélectionner « Supprimer ».

17. Lorsque vous avez terminé la sélection des destinataires, appuyez sur la **touche de fonction gauche** étiquetée **Envoyer**.

Menu « Settings » (réglages)

Entrer le numéro du centre de service

Utilisez cette fonction pour entrer le numéro du centre de service où vous voulez transférer vos messages sortants. Le téléphone satellite Iridium Extreme® utilisera le numéro du centre de service d'Iridium par défaut si aucun autre numéro est configuré explicitement.

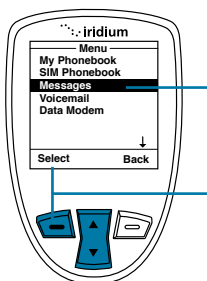

À partir du **menu principal**, avec **Messages** en évidence :

1. Appuyez sur la **touche de fonction de gauche** étiquetée « **Select** » (sélectionner).

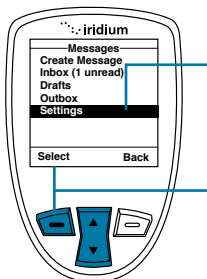

2. Utilisez les **touches de défilement** pour anvisager jusqu'à ce que l'option « **Settings** » (réglages) soit en évidence.
3. Appuyez sur la **touche de fonction de gauche** étiquetée « **Select** » (sélectionner).

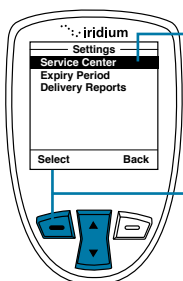

4. L'option « **Service Center** » (centre de service) devrait être en évidence. Sinon, utilisez les **touches de défilement** pour naviguer et la mettre en évidence.

5. Appuyez sur la **touche de fonction de gauche** étiquetée « **Select** » (sélectionner).

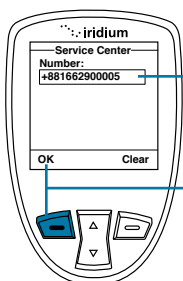

6. Entrez le numéro du centre de the service.

7. Appuyez sur la **touche de fonction de gauche** étiquetée « **OK** ». L'écran retourne au menu « **Settings** » (réglages).

Fixer la période d'expiration

Utilisez cette fonction pour préciser le temps d'attente avant que vos messages non livrés expirent automatiquement.

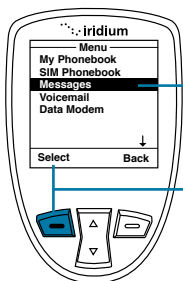

À partir du **menu principal**, avec **Messages** en évidence :

1. Appuyez sur la **touche de fonction de gauche** étiquetée « **Select** » (sélectionner).

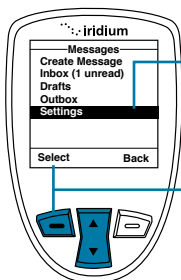

2. Utilisez les **touches de défilement** pour naviguer jusqu'à ce que l'option « **Settings** » (réglages) soit en évidence.
3. Appuyez sur la **touche de fonction de gauche** étiquetée « **Select** » (sélectionner).

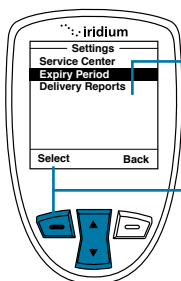

4. Utilisez les **touches de défilement** pour naviguer jusqu'à ce que l'option « **Expiry Period** » (période d'expiration) soit en évidence.
5. Appuyez sur la **touche de fonction de gauche** étiquetée « **Select** » (sélectionner).

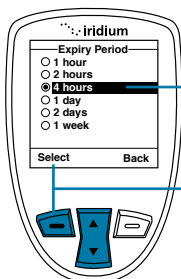

6. Utilisez les **touches de défilement** pour naviguer jusqu'à ce que la période voulue soit en évidence.
7. Appuyez sur la **touche de fonction de gauche** étiquetée « **OK** ». L'écran retourne au menu « **Settings** » (réglages).

Choisir les rapports de livraison

Utilisez cette fonction pour activer ou désactiver les rapports de livraison de messages.

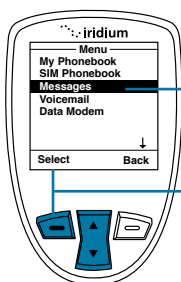

À partir du **menu principal**, avec **Messages** en évidence :

1. Appuyez sur la **touche de fonction de gauche** étiquetée « **Select** » (sélectionner).

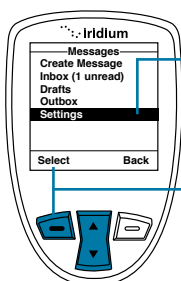

2. Utilisez les **touches de défilement** pour anvisager jusqu'à ce que l'option « **Settings** » (réglages) soit en évidence.

3. Appuyez sur la **touche de fonction de gauche** étiquetée « **Select** » (sélectionner).

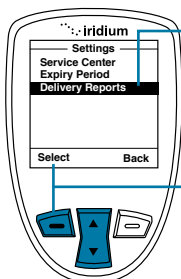

4. Utilisez les **touches de défilement** pour anvisager jusqu'à ce que l'option « **Delivery Reports** » (rapports de livraison) soit en évidence.

5. Appuyez sur la **touche de fonction de gauche** étiquetée « **Select** » (sélectionner).

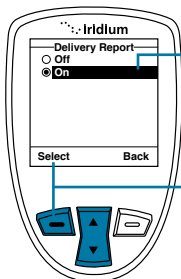

6. Utilisez les **touches de défilement** pour désactiver (Off) ou activer (On) le rapport de livraison (**Delivery Report**).

7. Appuyez sur la **touche de fonction de gauche** étiquetée « **OK** ». L'écran retourne au menu « **Settings** » (réglages).

10 : Menu de messagerie vocale

Trouver le menu de messagerie vocale

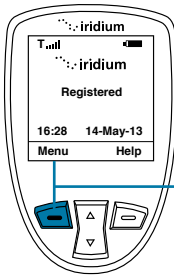

À partir de l'Écran principal :

1. Appuyez sur la **touche de fonction de gauche** étiquetée « **Menu** ».

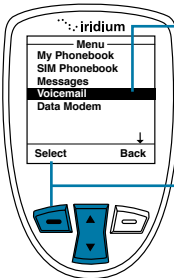

2. Le **Menu principal** s'affiche. Utilisez les **touches de défilement** pour naviguer jusqu'à ce que l'option **Voicemail** (messagerie vocale) soit en évidence.
3. Appuyez sur la **touche de fonction de gauche** étiquetée « **Select** » (sélectionner).

Remarque : Toutes les instructions pour le menu **Voicemail** (messagerie vocale) commencent à partir du **menu principal**, tel qu'indiqué.

Menu « Voicemail » (messagerie vocale)

Le menu **Inbox** (boîte de réception) permet d'exécuter les fonctions suivantes :

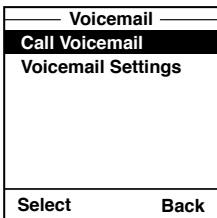

- écouter vos messages vocaux,
- répondre à vos messages vocaux,
- enregistrer des numéros de messages vocaux,
- accéder à votre compte de messagerie vocale et le configurer

Avis de message vocal

Lorsque vous recevez un message vocal, un avis de message entrant s'affiche automatiquement à l'écran.

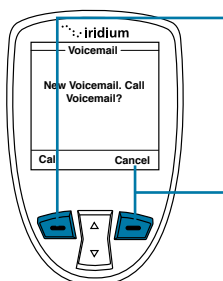

Appuyez sur la **touche de fonction de gauche** étiquetée « **Call** » (appeler) pour obtenir le message vocal.

OU

Appuyez sur la **touche de fonction de droite** étiquetée « **Cancel** » (annuler).

Vérifier la messagerie vocale

Pour écouter un message vocal sauvegardé :

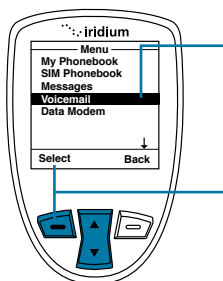

1. Utilisez les **touches de défilement** pour naviguer jusqu'à ce que « **Voicemail** » (messagerie vocale) soit en évidence.

2. Appuyez sur la **touche de fonction de gauche** étiquetée « **Select** » (sélectionner).

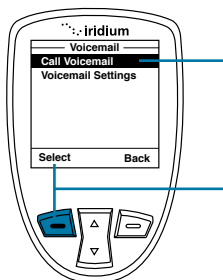

3. L'option « **Call Voicemail** » (appeler la messagerie vocale) est en évidence.

4. Appuyez sur la **touche de fonction de gauche** étiquetée « **Select** » (sélectionner).

Suivez les instructions audio pour plus de fonctions.

Mémoriser votre numéro de messagerie vocale

Si vous n'avez pas mémorisé de numéro de messagerie vocale, le message « No Number Available » (Pas de numéro disponible) s'affiche. Vous devez mémoriser un numéro de messagerie avant de pouvoir avoir accès au service pour la première fois.

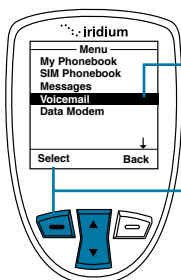

1. Utilisez les **touches de défilement** pour naviguer jusqu'à ce que « **Voicemail** » (messagerie vocale) soit en évidence.

2. Appuyez sur la **touche de fonction de gauche** étiquetée « **Select** » (sélectionner).

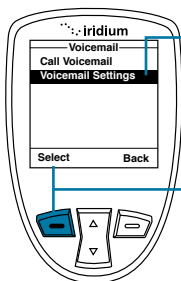

3. Utilisez les **touches de défilement** pour naviguer jusqu'à ce que « **Voicemail Settings** » (réglages de la messagerie vocale) soit en évidence.

4. Appuyez sur la **touche de fonction de gauche** étiquetée « **Select** » (sélectionner).

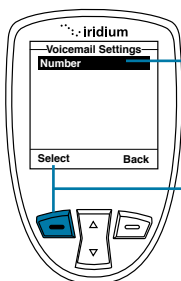

5. L'option « **Number** » (numéro) est en évidence.

6. Appuyez sur la **touche de fonction de gauche** étiquetée « **Select** » (sélectionner).

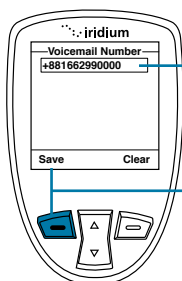

7. Entrez le numéro de messagerie vocale que votre fournisseur de services vous à donné.
8. Appuyez sur la **touche de fonction de gauche** étiquetée « **Save** » (sauvegarder).

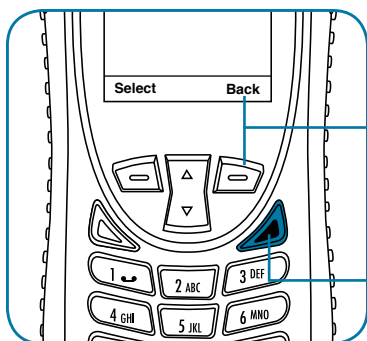

9. Appuyez sur la **touche de fonction de droite** étiquetée « **Back** » (retour) pour retourner au menu précédent.
10. Appuyez sur la **touche rouge** pour quitter l'**Écran principal**.

Accès direct à la messagerie vocale

L'Iridium Extreme® offre un accès direct à la messagerie vocale pour une grande facilité d'utilisation. Pour utiliser cette fonction, appuyez et maintenez enfoncée la touche 1 pendant 2 secondes pour amorcer un appel vers la messagerie vocale sans avoir à naviguer dans le menu du téléphone.

11 : Menu du modem de données

Pour utiliser votre téléphone satellite Iridium Extreme® comme modem pour votre ordinateur, vous devez suivre les instructions d'installation du CD inclus avec votre téléphone ou les instructions de votre fournisseur de services. Il n'est pas nécessaire d'utiliser le menu du modem de données pour utiliser le téléphone comme modem pour le transfert de données; ce menu ne sert qu'à indiquer l'état de la connexion du port USB. Les instructions fournies sont facultatives et peuvent être suivies avant de brancher le câble USB dans le téléphone et l'ordinateur.

Trouver le menu du modem de données

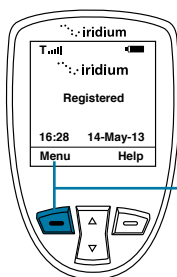

À partir de l'**Écran principal** :

1. Appuyez sur la **touche de fonction de gauche** étiquetée « **Menu** ».

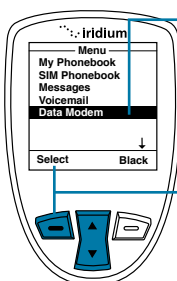

2. Le **menu principal** s'affiche. Utilisez les **touches de défilement** pour naviguer jusqu'à ce que « **Data Modem** » (modem de données) soit en évidence.
3. Appuyez sur la **touche de fonction de gauche** étiquetée « **Select** » (sélectionner).

Remarque : Toutes les instructions pour le menu « **Data Modem** » (modem de données) commencent à partir du **menu principal**, tel qu'indiqué.

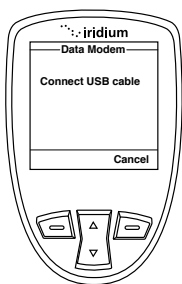

Remarque : Si le câble USB n'est pas branché, un message vous demandera de le brancher. Pendant que le câble USB est branché, il est important de ne pas retirer la batterie.

Si vous devez retirer la batterie, débranchez d'abord le câble USB, mettez le téléphone satellite Iridium Extreme® hors tension, puis retirez la batterie.

12 : Menu d'historique des appels

Trouver le menu d'historique des appels

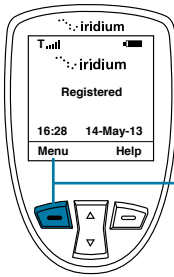

À partir de l'écran principal :

1. Appuyez sur la **touche de fonction de gauche** étiquetée « **Menu** ».

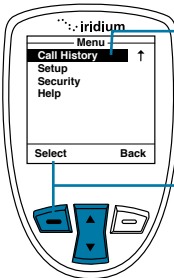

2. Le **menu principal** s'affiche. Utilisez les **touches de défilement** pour naviguer jusqu'à ce que « **Call History** » (historique des appels) soit en évidence.
3. Appuyez sur la **touche de fonction de gauche** étiquetée « **Select** » (sélectionner).

Remarque : Toutes les instructions pour le menu « **Call History** » (historique des appels) commencent à partir du **menu principal**, tel qu'indiqué.

À propos du menu de l'historique des appels

Le menu **Call History** (historique des appels) permet de :

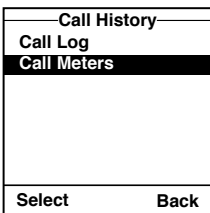

- connaître le temps passé à parler au téléphone
- connaître les appels composés récemment, ceux manqués et ceux reçus
- régler des alertes sur le téléphone

Utiliser le menu de journal des appels

Consulter les appels reçus récemment

Votre téléphone conserve les appels reçus. Utilisez le menu « **Call Log** » (journal des appels) pour voir ces numéros.

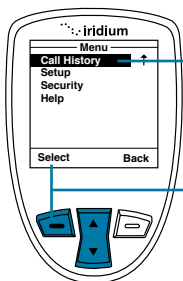

À partir du **menu principal** :

1. Utilisez les **touches de défilement** pour naviguer jusqu'à ce que « **Call History** » (historique des appels) soit en évidence.
2. Appuyez sur la **touche de fonction de gauche** étiquetée « **Select** » (sélectionner).

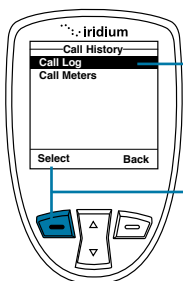

3. Le menu « **Call History** » (historique des appels) s'affiche avec « **Call Log** » (journal des appels) en évidence.
4. Appuyez sur la **touche de fonction de gauche** étiquetée « **Select** » (sélectionner).

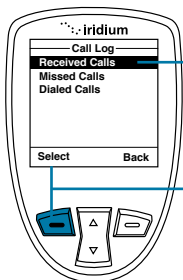

5. Le menu « **Call Log** » (journal des appels) s'affiche et « **Received Calls** » (appels reçus) est en évidence.
6. Appuyez sur la **touche de fonction de gauche** étiquetée « **Select** » (sélectionner).

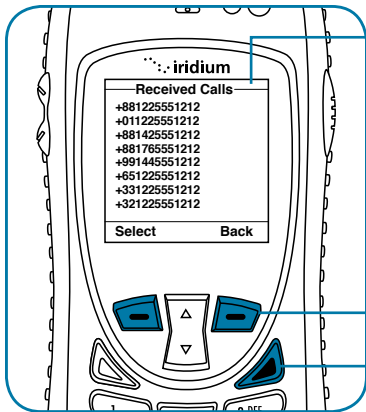

7. L'écran des appels reçus s'affiche avec les dix dernières appels reçus. Le réseau ne permet pas pour le moment l'utilisation de la fonction d'identificateur de l'appelant avec numéros précis. Cette fonction sera peut-être disponible dans l'avenir.

Appuyez sur la **touche de fonction** de droite étiquetée «**Back**» (retour) pour remonter d'un niveau ou sur la **touche rouge** pour retourner à l'**Écran principal**.

Voir les appels manqués

Votre téléphone conserve une liste des appels manqués lorsqu'il est occupé ou que vous ne pouvez répondre. Le téléphone n'indique pas les appels manqués lorsqu'il est hors tension ou qu'il n'est pas sur le réseau.

À partir du **menu principal** :

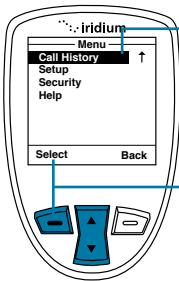

1. Utilisez les **touches de défilement** pour naviguer jusqu'à ce que «**Call History**» (historique des appels) soit en évidence.

2. Appuyez sur la **touche de fonction de gauche** étiquetée «**Select**» (sélectionner).

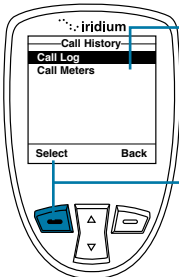

3. Le menu «**Call History**» (historique des appels) s'affiche avec «**Call Log**» (journal des appels) en évidence.

4. Appuyez sur la **touche de fonction de gauche** étiquetée «**Select**» (sélectionner).

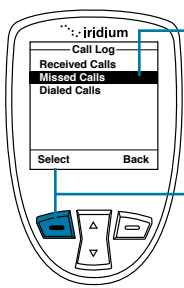

5. Utilisez les **touches de défilement** pour naviguer jusqu'à ce « **Missed Calls** » (appels manqués) s'affiche.

6. Appuyez sur la **touche de fonction de gauche** étiquetée « **Select** » (sélectionner).

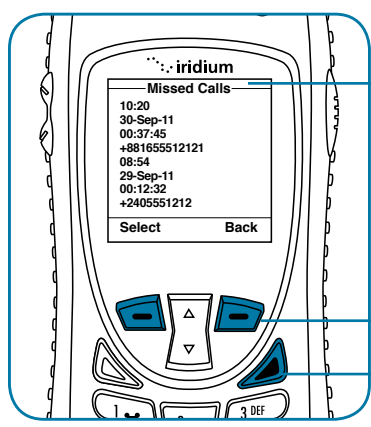

7. L'écran des **appels manqués** affiche la liste des appels manqués les plus récents. Le réseau ne permet pas pour le moment d'afficher les numéros précis des appelants. Cette fonction sera peut-être offerte plus tard.

Appuyez sur la **touche de fonction de droite** étiquetée « **Back** » (retour) pour remonter d'un niveau ou sur la **touche rouge** pour retourner à l'**Écran principal**.

Voir les derniers appels composés

Votre téléphone conserve les dix derniers appels composés. Utilisez le menu « **Call Log** » (journal des appels) pour voir ces numéros.

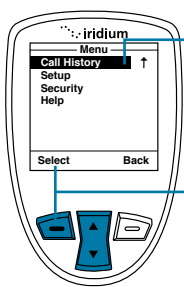

À partir du **menu principal** :

1. Utilisez les **touches de défilement** pour naviguer jusqu'à ce que « **Call History** » (historique des appels) soit en évidence.

2. Appuyez sur la **touche de fonction de gauche** étiquetée « **Select** » (sélectionner).

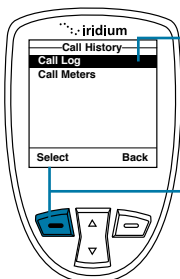

3. Le menu « **Call History** » (historique des appels) s'affiche avec « **Call Log** » (journal des appels) en évidence.

4. Appuyez sur la **touche de fonction de gauche** étiquetée « **Select** » (sélectionner)

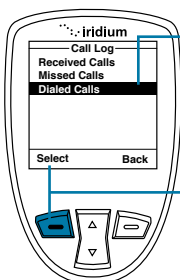

5. Utilisez les **touches de défilement** pour anaviguer jusqu'à ce que « **Dialed Calls** » (appels composés) soit en évidence.

6. Appuyez sur la **touche de fonction de gauche** étiquetée « **Select** » (sélectionner)

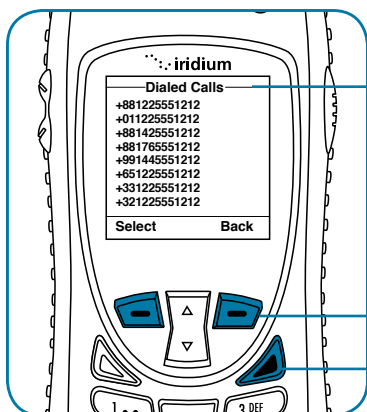

7. L'écran « **Dialed Calls** » (appels composés) affiche la liste des dix derniers appels composés.

Appuyez sur la **touche de fonction de droite** étiquetée « **Back** » (retour) pour remonter d'un niveau ou sur la **touche rouge** pour retourner à l'**Écran principal**.

Utilisation du menu du compteur d'appels

Les compteurs d'appel permettent de suivre votre utilisation du réseau, indiquer votre utilisation mensuelle ou voir la durée de vos appels les plus récents.

Montrer la durée du dernier appel

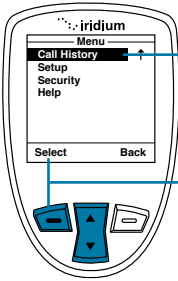

À partir du **menu principal** :

1. Utilisez les **touches de défilement** pour naviguer jusqu'à ce que « **Call History** » (historique des appels) soit en évidence.
2. Appuyez sur la **touche de fonction de gauche** étiquetée « **Select** » (sélectionner).

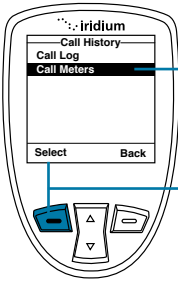

3. Utilisez les **touches de défilement** pour naviguer jusqu'à ce que « **Call Meters** » (compteurs d'appels) soit en évidence.
4. Appuyez sur la **touche de fonction de gauche** étiquetée « **Select** » (sélectionner).

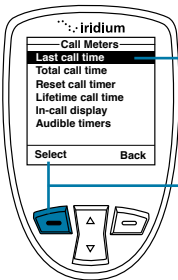

5. La durée du dernier appel est en évidence. Sinon, utilisez les **touches de défilement** pour le mettre en évidence.
6. Appuyez sur la **touche de fonction de gauche** étiquetée « **Select** » (sélectionner).

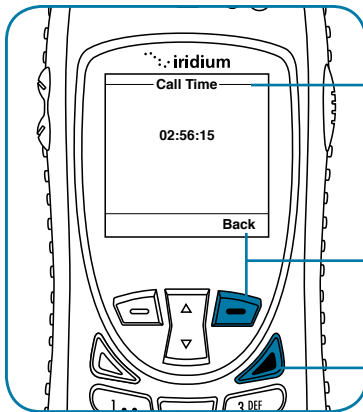

La durée du dernier appel est affichée.

7. Appuyer sur la **touche de fonction de droite** étiquetée « **Back** » (retour) pour retourner au menu précédent.
8. Appuyez sur la **touche rouge** pour retourner à l'**Écran principal**.

Remarque : Le compteur d'appel indique le temps écoulé pour l'appel le plus récent depuis que votre téléphone a été mis sous tension. Cette information n'est pas sauvegardée lorsque le vous mettez votre téléphone hors tension.

Montrer la durée totale de tous les appels

Cette fonction affiche votre temps d'utilisation total depuis la dernière remise à zéro de la minuterie.

À partir du menu principal :

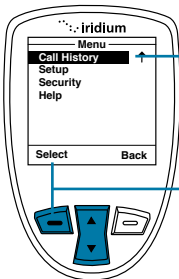

1. Utilisez les **touches de défilement** pour naviguer jusqu'à ce que « **Call History** » (historique des appels) soit en évidence.
2. Appuyez sur la **touche de fonction de gauche** étiquetée « **Select** » (sélectionner).

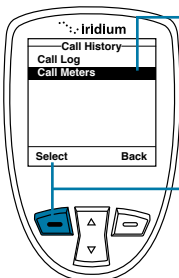

3. Utilisez les **touches de défilement** pour naviguer jusqu'à ce que « **Call Meters** » (compteurs d'appels) soit en évidence.
4. Appuyez sur la **touche de fonction de gauche** étiquetée « **Select** » (sélectionner).

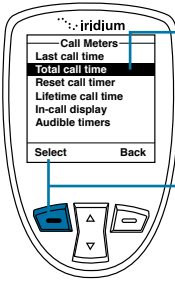

5. Utilisez les **touches de défilement** pour naviguer jusqu'à ce que « **Total call time** » (temps total des appels) soit en évidence.

6. Appuyez sur la **touche de fonction de gauche** étiquetée « **Select** » (sélectionner).

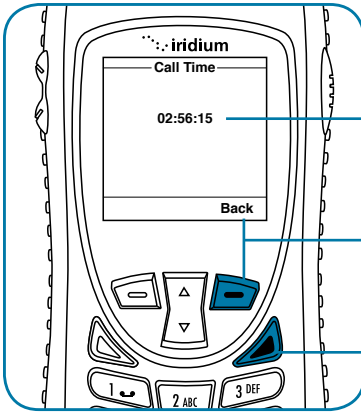

L'accumulation du temps d'antenne depuis que la remise à zéro du compteur s'affiche.

7. Appuyer sur la **touche de fonction de droite** étiquetée « **Back** » (retour) pour retourner au menu précédent.

8. Appuyez sur la **touche rouge** pour retourner à l'**Écran principal**.

Remise à zéro de tous les compteurs

Remettez à zéro vos compteurs au début de chaque cycle de facturation pour suivre vos dépenses.

À partir du **menu principal** :

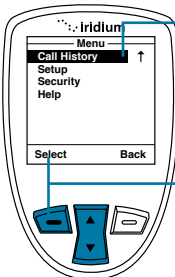

1. Utilisez les **touches de défilement** pour naviguer jusqu'à ce que « **Call History** » (historique des appels) soit en évidence.

2. Appuyez sur la **touche de fonction de gauche** étiquetée « **Select** » (sélectionner).

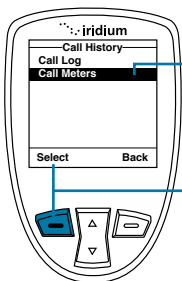

3. Utilisez les **touches de défilement** pour naviguer jusqu'à ce que « **Call Meters** » (compteurs d'appels) soit en évidence.

4. Appuyez sur la **touche de fonction de gauche** étiquetée « **Select** » (sélectionner).

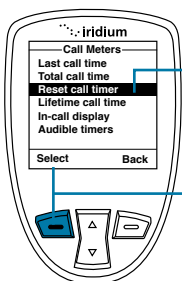

5. Utilisez les **touches de défilement** pour naviguer jusqu'à ce que « **Reset call timer** » (remise à zéro des compteurs) soit en évidence.

6. Appuyez sur la **touche de fonction de gauche** étiquetée « **Select** » (sélectionner).

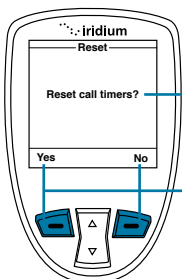

L'écran affiche le message un message de confirmation.

7. Appuyez sur la **touche de fonction de gauche** pour répondre oui (**Yes**) ou sur la **touche de fonction de droite** pour répondre non (**No**).

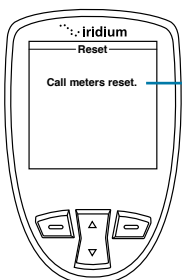

8. Si vous appuyez sur « **Yes** » (oui), l'écran affiche un message de confirmation de la remise à zéro.

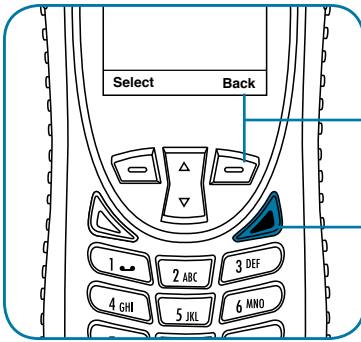

9. Appuyer sur la **touche de fonction de droite** étiquetée « **Back** » (retour) pour retourner au menu précédent.
10. Appuyez sur la **touche rouge** pour retourner à l'Écran principal.

Montrer le compteur de tous les appels à vie

Cette fonction affiche une minuterie du temps d'appel total pour le téléphone depuis son activation.

À partir du **menu principal** :

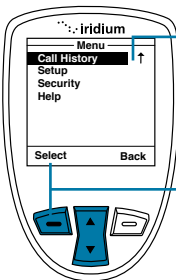

1. Utilisez les **touches de défilement** pour naviguer jusqu'à ce que « **Call History** » (historique des appels) soit en évidence.
2. Appuyez sur la **touche de fonction de gauche** étiquetée « **Select** » (sélectionner).

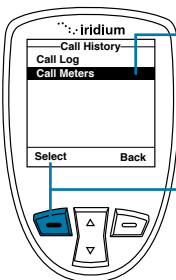

3. Utilisez les **touches de défilement** pour naviguer jusqu'à ce que « **Call Meters** » (compteurs d'appels) soit en évidence.
4. Appuyez sur la **touche de fonction de gauche** étiquetée « **Select** » (sélectionner).

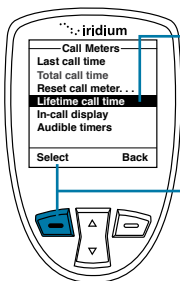

5. Utilisez les **touches de défilement** pour naviguer jusqu'à ce que « **Lifetime call time** » (temps total des appels à vie) soit en évidence.

6. Appuyez sur la **touche de fonction de gauche** étiquetée « **Select** » (sélectionner).

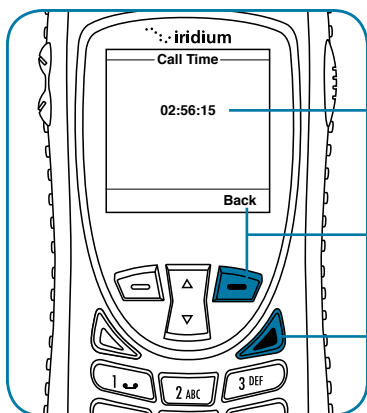

Affichage du temps total pour tous les appels.

7. Appuyer sur la **touche de fonction de droite** étiquetée « **Back** » (retour) pour retourner au menu précédent.

8. Appuyez sur la **touche rouge** pour retourner à l'**Écran principal**.

Remarque : Le compteur de tous les appels à vie ne peut être remis à zéro.

Montrer l'affichage pendant les appels

Cette fonction active ou désactive le compteur d'appels qui affiche le temps écoulé depuis un appel précis.

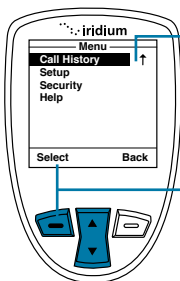

À partir du **menu principal** :

1. Utilisez les **touches de défilement** pour naviguer jusqu'à ce que « **Call History** » (historique des appels) soit en évidence.

2. Appuyez sur la **touche de fonction de gauche** étiquetée « **Select** » (sélectionner).

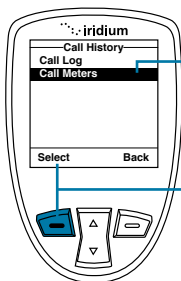

3. Utilisez les **touches de défilement** pour naviguer jusqu'à ce que « **Call Meters** » (compteurs d'appels) soit en évidence.
4. Appuyez sur la **touche de fonction de gauche** étiquetée « **Select** » (sélectionner).

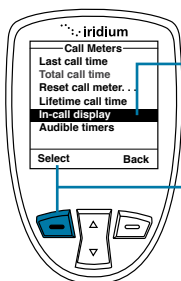

5. Utilisez les **touches de défilement** pour naviguer jusqu'à ce que « **In-call display** » (affichage des appels en cours) soit en évidence.
6. Appuyez sur la **touche de fonction de gauche** étiquetée « **Select** » (sélectionner).

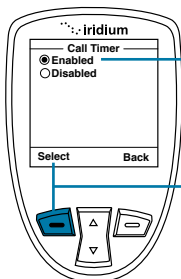

7. Utilisez les **touches de défilement** pour naviguer jusqu'à « **Enabled** » (activé) ou « **Disabled** » (désactivé).
8. Appuyez sur la **touche de fonction de gauche** étiquetée « **Select** » (sélectionner).

Régler des compteurs d'appels audibles

Cette fonction permet au téléphone de surveiller les compteurs pour vous. Selon un intervalle fixé ou à une heure précise, les compteurs émettent un signal sonore. Vous pouvez choisir les réglages « No Alert » (aucun avertissement), « Single Alert » (un seul avertissement) ou « Repetitive Alert » (avertissement à répétition).

Régler l'avertissement unique

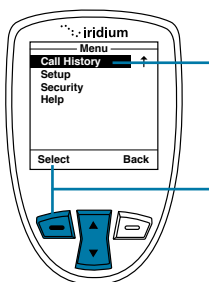

À partir du **menu principal** :

1. Utilisez les **touches de défilement** pour naviguer jusqu'à ce que « **Call History** » (historique des appels) soit en évidence.
2. Appuyez sur la **touche de fonction de gauche** étiquetée « **Select** » (sélectionner).

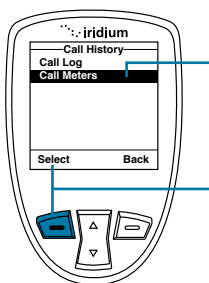

3. Utilisez les **touches de défilement** pour naviguer jusqu'à ce que « **Call Meters** » (compteurs d'appels) soit en évidence.
4. Appuyez sur la **touche de fonction de gauche** étiquetée « **Select** » (sélectionner).

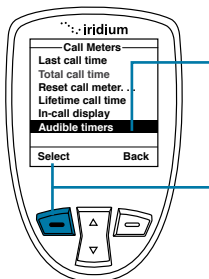

5. Utilisez les **touches de défilement** pour naviguer jusqu'à ce que « **Audible timers** » (compteurs sonores) soit en évidence.
6. Appuyez sur la **touche de fonction de gauche** étiquetée « **Select** » (sélectionner).

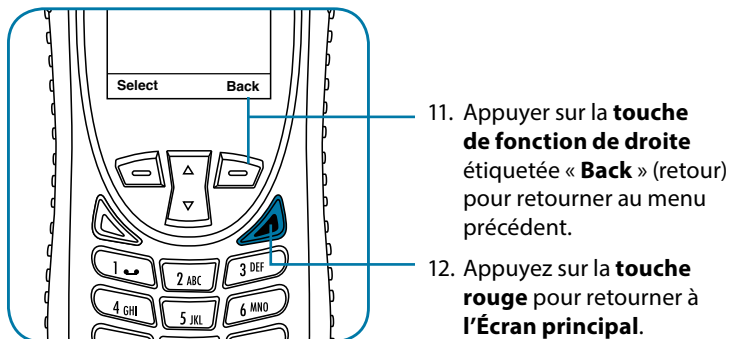
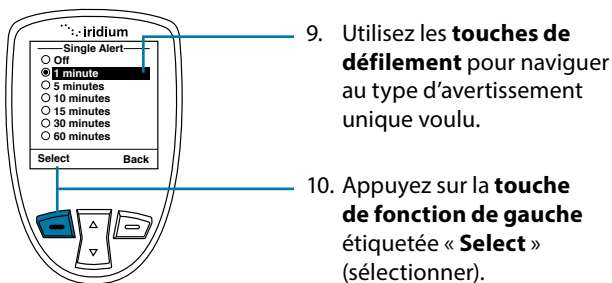
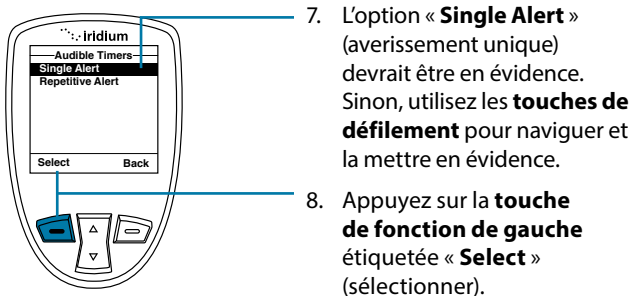

Régler un avertissement à répétition

Cette fonction permet à votre téléphone d'émettre un avertissement sonore selon un intervalle fixé, par exemple, toutes les minutes.

À partir du **menu principal** :

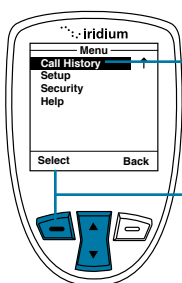

1. Utilisez les **touches de défilement** pour naviguer jusqu'à ce que « **Call History** » (historique des appels) soit en évidence.
2. Appuyez sur la **touche de fonction de gauche** étiquetée « **Select** » (sélectionner).

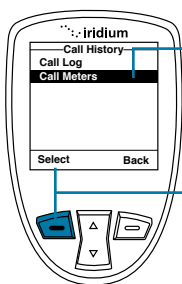

3. Utilisez les **touches de défilement** pour naviguer jusqu'à ce que « **Call Meters** » (compteurs d'appels) soit en évidence.
4. Appuyez sur la **touche de fonction de gauche** étiquetée « **Select** » (sélectionner).

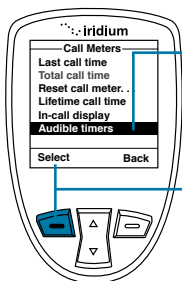

5. Utilisez les **touches de défilement** pour naviguer jusqu'à ce que « **Audible timers** » (compteurs sonores) soit en évidence.
6. Appuyez sur la **touche de fonction de gauche** étiquetée « **Select** » (sélectionner).

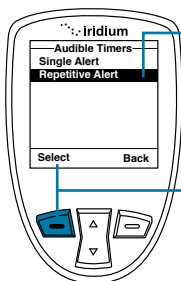

7. Utilisez les **touches de défilement** pour naviguer jusqu'à l'option « **Repetitive Alert** » (avertissement à répétition).

8. Appuyez sur la **touche de fonction de gauche** étiquetée « **Select** » (sélectionner).

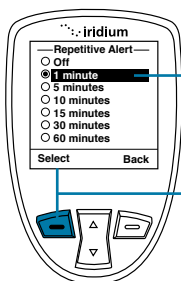

9. Utilisez les **touches de défilement** pour naviguer jusqu'à l'avertissement à répétition voulu.

10. Appuyez sur la **touche de fonction de gauche** étiquetée « **Select** » (sélectionner).

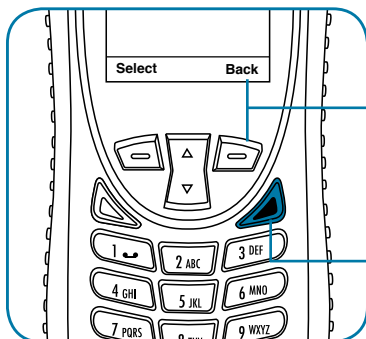

11. Appuyer sur la **touche de fonction de droite** étiquetée « **Back** » (retour) pour retourner au menu précédent.

12. Appuyez sur la **touche rouge** pour retourner à l'Écran principal.

13 : Menu de configuration

Trouver le menu de configuration

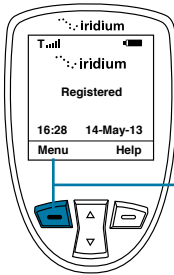

À partir du **menu principal** :

1. Appuyez sur la **touche de fonction de gauche** étiquetée « **Menu** ».

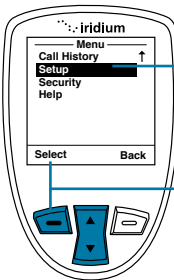

2. Le **menu principal** s'affiche. Utilisez les **touches de défilement** pour naviguer jusqu'à ce que « **Setup** » (configuration) soit en évidence.
3. Appuyez sur la **touche de fonction de gauche** étiquetée « **Setup** » (sélectionner).

Remarque : Toutes les instructions pour le menu « **Setup** » (configuration) commencent à partir du **menu principal** tel qu'indiqué.

À propos du menu de configuration

Le menu « **Setup** » (configuration) permet de :

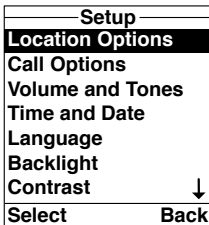

- régler les Options de position
- régler les Options d'appel
- régler les volumes et les tonalités de votre sonnerie du haut-parleur et des avertissements sonores
- régler le fuseau horaire, l'heure et le format de date
- régler la langue
- régler les préférences d'éclairage du téléphone
- régler le contraste de l'affichage

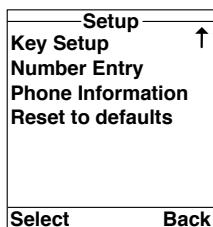

- régler les préférences pour la **touche pratique** et la **touche de fonction de droite**
- régler vos préférences pour les préfixes pour entrer des numéros de téléphone
- voir des données sur le téléphone
- remettre les réglages du téléphone aux valeurs implicites

Remarque : Le menu de configuration se compose de trois écrans. Défilez passé l'option Langue en utilisant la touche de navigation bidirectionnelle pour plus d'options.

Régler les options d'appel

Le menu « **Call Options** » (options d'appel) vous permet d'activer ou de désactiver diverses fonctions d'appel. .

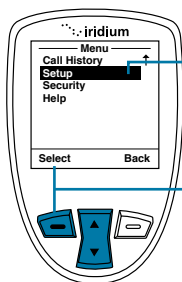

À partir du **menu principal** :

1. Utilisez les **touches de défilement** pour naviguer jusqu'à ce que « **Setup** » (configuration) soit en évidence.
2. Appuyez sur la **touche de fonction de gauche** étiquetée « **Setup** » (sélectionner).

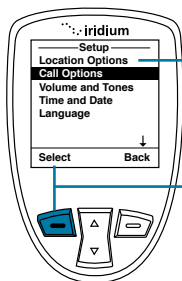

3. L'option « **Call Options** » (options d'appel) est déjà affichée.
4. Appuyez sur la **touche de fonction de gauche** étiquetée « **Setup** » (sélectionner).

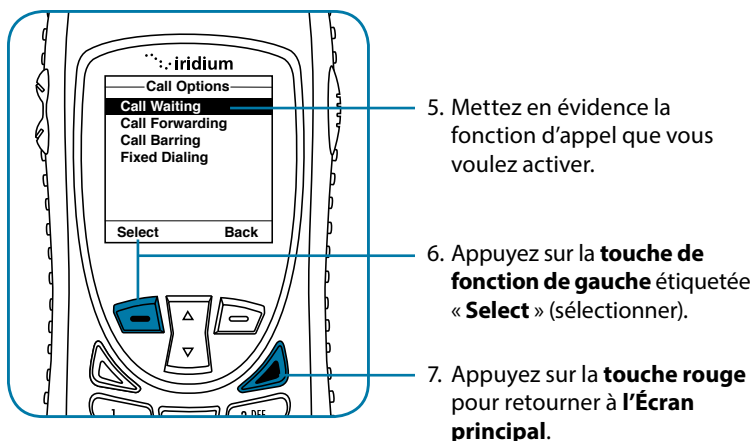

Régler les volumes et les tonalités

Régler le volume de la sonnerie

Le menu « **Volumes and Tones** » (volumes et tonalités) permet de régler le volume de la sonnerie du téléphone et sa tonalité, et il permet de décider si le téléphone doit sonner ou vibrer pour vous informer d'appels entrants.

À partir du **menu principal** :

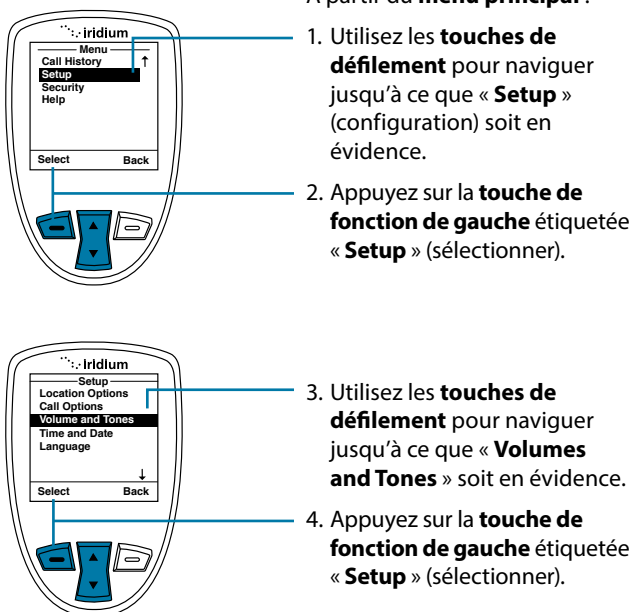

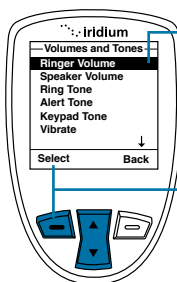

5. L'option « **Ringer Volume** » (volume de la sonnerie) est en évidence. Sinon, utilisez les **touches de défilement** pour la mettre en évidence.

6. Appuyez sur la **touche de fonction de gauche** étiquetée « **Select** » (sélectionner).

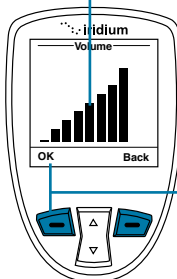

7. Les barres de volume augmentent ou diminuent lorsque vous appuyez vers le haut ou vers le bas sur la **touche de navigation bidirectionnelle**. Vous entendrez le niveau audio sélectionné dans le cadre du processus de sélection.

8. Une fois que vous avez atteint le réglage désiré, appuyez sur la **touche de fonction gauche** étiquetée « **OK** » ou vous pouvez annuler les modifications en appuyant sur la **touche de fonction droite** étiquetée **Retour** pour revenir au **Menu de volumes et tonalités**.

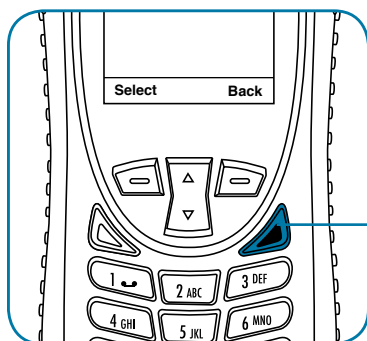

9. Vous pouvez quitter les paramètres et revenir à l'**Écran principal** en sélectionnant la **touche rouge**.

Régler le volume de l'écouteur

Cette fonction règle le volume de l'écouteur. Le téléphone s'ajuste au nouveau volume au fur et à mesure que vous faites le réglage.

À partir du **menu principal** :

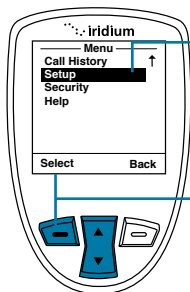

1. Utilisez les **touches de défilement** pour naviguer jusqu'à ce que « **Setup** » (configuration) soit en évidence.

2. Appuyez sur la **touche de fonction de gauche** étiquetée « **Select** » (sélectionner).

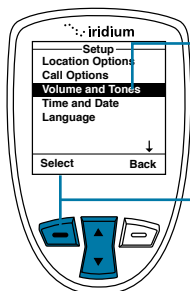

3. Utilisez les **touches de défilement** pour naviguer jusqu'à ce que « **Volumes and Tones** » soit en évidence.

4. Appuyez sur la **touche de fonction de gauche** étiquetée « **Select** » (sélectionner).

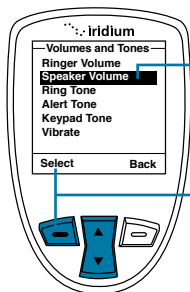

5. Utilisez les **touches de défilement** pour naviguer jusqu'à « **Speaker Volume** » (volume de l'écouteur).

6. Appuyez sur la **touche de fonction de gauche** étiquetée « **Select** » (sélectionner).

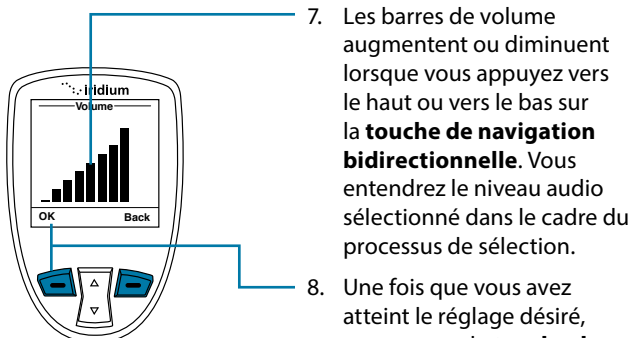

7. Les barres de volume augmentent ou diminuent lorsque vous appuyez vers le haut ou vers le bas sur la **touche de navigation bidirectionnelle**. Vous entendrez le niveau audio sélectionné dans le cadre du processus de sélection.

8. Une fois que vous avez atteint le réglage désiré, appuyez sur la **touche de fonction gauche** étiquetée « **OK** » ou vous pouvez annuler les modifications en appuyant sur la **touche de fonction droite** étiquetée **Retour** pour revenir au **Menu de volumes et tonalités**.

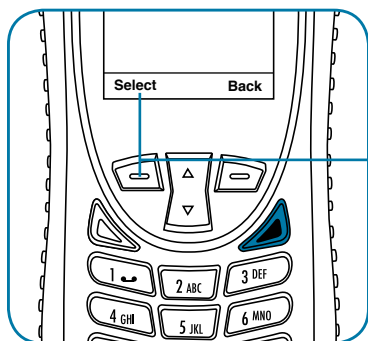

9. Vous pouvez quitter les paramètres et revenir à l'**Écran principal** en sélectionnant la **touche rouge**.

Régler la tonalité de la sonnerie

Cette fonction règle la tonalité de la sonnerie. Le téléphone fait entendre la nouvelle tonalité au fur et à mesure que vous effectuez le réglage.

À partir du **menu principal** :

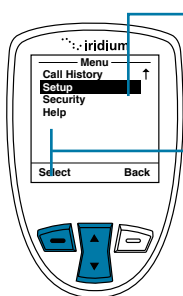

1. Utilisez les **touches de défilement** pour naviguer jusqu'à ce que « **Setup** » (configuration) soit en évidence.

2. Appuyez sur la **touche de fonction de gauche** étiquetée « **Setup** » (sélectionner).

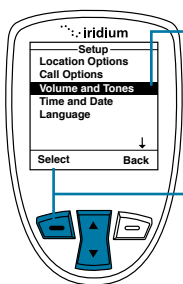

3. Utilisez les **touches de défilement** pour naviguer jusqu'à ce que « **Volumes and Tones** » soit en évidence.

4. Appuyez sur la **touche de fonction de gauche** étiquetée « **Select** » (sélectionner).

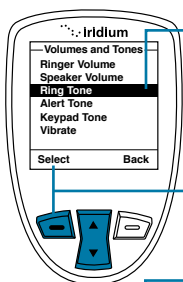

5. Utilisez la **touche de navigation bidirectionnelle** pour défiler jusqu'à **Sonnerie**.

6. Appuyez sur la **touche de fonction de gauche** étiquetée « **Select** » (sélectionner).

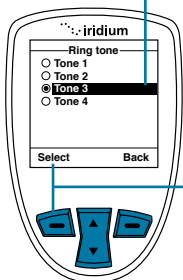

7. Utilisez la **touche de navigation bidirectionnelle** pour sélectionner la sonnerie souhaitée. Vous entendrez la sonnerie choisie dans le cadre du processus de sélection.

8. Une fois que vous avez atteint le réglage désiré, appuyez sur la **touche de fonction gauche** étiquetée « **OK** » ou vous pouvez annuler les modifications en appuyant sur la **touche de fonction droite** étiquetée **Retour** pour revenir au **Menu de volumes et tonalités**.

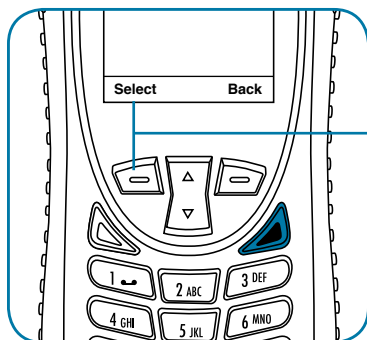

9. Vous pouvez quitter les paramètres et revenir à l'**Écran principal** en sélectionnant la **touche rouge**.

Régler le mode d'avertissement d'appel

Cette fonction permet de régler la tonalité des avertissements sonores. Le téléphone fait entendre la nouvelle tonalité au fur et à mesure que vous faites le réglage.

À partir du **menu principal** :

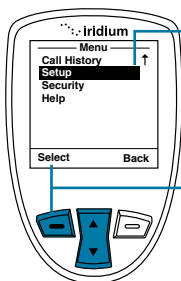

1. Utilisez les **touches de défilement** pour naviguer jusqu'à ce que « **Setup** » (configuration) soit en évidence.

2. Appuyez sur la **touche de fonction de gauche** étiquetée « **Select** » (sélectionner).

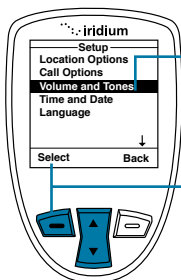

3. Utilisez les **touches de défilement** pour naviguer jusqu'à ce que « **Volumes and Tones** » soit en évidence.

4. Appuyez sur la **touche de fonction de gauche** étiquetée « **Select** » (sélectionner).

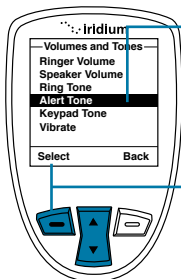

5. Utilisez les **touches de défilement** pour naviguer jusqu'à ce que « **Alert Tone** » (tonalité d'avertissement) soit en évidence.

6. Appuyez sur la **touche de fonction de gauche** étiquetée « **Select** » (sélectionner).

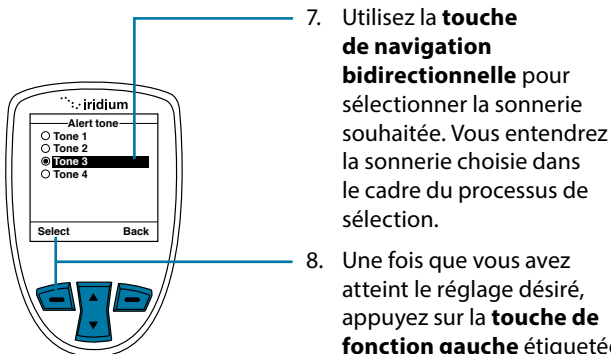

7. Utilisez la **touche de navigation bidirectionnelle** pour sélectionner la sonnerie souhaitée. Vous entendrez la sonnerie choisie dans le cadre du processus de sélection.
8. Une fois que vous avez atteint le réglage désiré, appuyez sur la **touche de fonction gauche** étiquetée « **OK** » ou vous pouvez annuler les modifications en appuyant sur la **touche de fonction droite** étiquetée **Retour** pour revenir au **Menu de volumes et tonalités**.

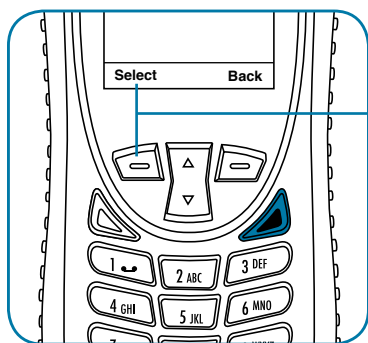

9. Vous pouvez quitter les paramètres et revenir à l'**Écran principal** en sélectionnant la **touche rouge**.

Régler la tonalité du clavier

Cette fonction permet de choisir la tonalité du clavier. Vous pouvez choisir une seule tonalité, les tonalités DTMF (double tonalité multi-fréquence) ou aucune tonalité.

À partir du **menu principal** :

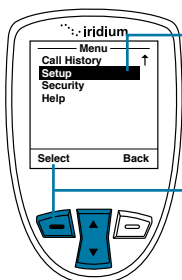

1. Utilisez les **touches de défilement** pour naviguer jusqu'à ce que « **Setup** » (configuration) soit en évidence.
2. Appuyez sur la **touche de fonction de gauche** étiquetée « **Select** » (sélectionner).

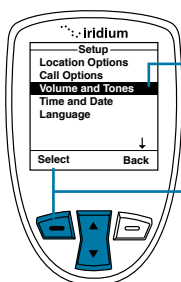

3. Utilisez les **touches de défilement** pour naviguer jusqu'à ce que « **Volumes and Tones** » soit en évidence.

4. Appuyez sur la **touche de fonction de gauche** étiquetée « **Select** » (sélectionner).

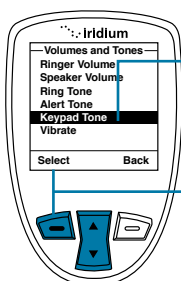

5. Utilisez les **touches de défilement** pour naviguer jusqu'à ce que « **Clavier Tone** » (tonalité du clavier) s'affiche.

6. Appuyez sur la **touche de fonction de gauche** étiquetée « **Select** » (sélectionner).

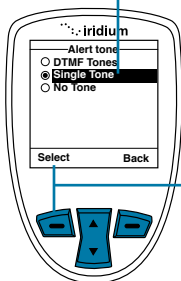

7. Utilisez la **touche de navigation bidirectionnelle** pour sélectionner la sonnerie souhaitée. Vous entendrez la sonnerie choisie dans le cadre du processus de sélection.

8. Une fois que vous avez atteint le réglage désiré, appuyez sur la **touche de fonction gauche** étiquetée « **OK** » ou vous pouvez annuler les modifications en appuyant sur la **touche de fonction droite** étiquetée **Retour** pour revenir au **Menu de volumes et tonalités**.

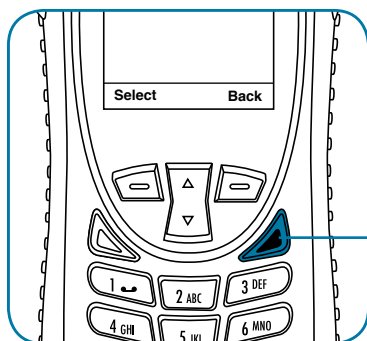

9. Vous pouvez quitter les paramètres et revenir à l'**Écran principal** en sélectionnant la **touche rouge**.

Régler le téléphone pour qu'il sonne ou qu'il vibre

Cette fonction convient parfaitement aux situations où une sonnerie de téléphone est appropriée ou encore, si l'environnement est très bruyant. La fonction de vibration vous informe discrètement des appels entrants.

À partir du **menu principal** :

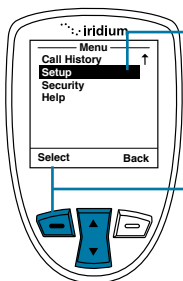

1. Utilisez les **touches de défilement** pour naviguer jusqu'à ce que « **Setup** » (configuration) soit en évidence.

2. Appuyez sur la **touche de fonction de gauche** étiquetée « **Select** » (sélectionner).

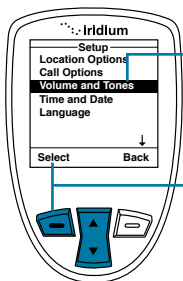

3. Utilisez les **touches de défilement** pour naviguer jusqu'à ce que « **Volumes and Tones** » soit en évidence.

4. Appuyez sur la **touche de fonction de gauche** étiquetée « **Select** » (sélectionner).

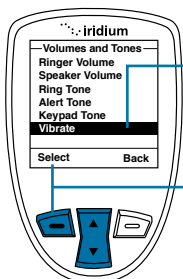

5. Utilisez les **touches de défilement** pour naviguer jusqu'à ce que « **Vibrate** » (vibration) soit en évidence.

6. Appuyez sur la **touche de fonction de gauche** étiquetée « **Select** » (sélectionner).

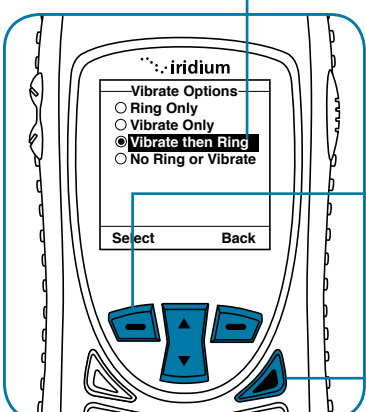
- 
7. Utilisez la **touche de navigation bidirectionnelle** pour sélectionner la sonnerie souhaitée. Vous entendrez la sonnerie choisie dans le cadre du processus de sélection.
 8. Une fois que vous avez atteint le réglage désiré, appuyez sur la **touche de fonction gauche** étiquetée « **OK** » ou vous pouvez annuler les modifications en appuyant sur la **touche de fonction droite** étiquetée **Retour** pour revenir au **Menu de volumes et tonalités**.
 9. Vous pouvez quitter les paramètres et revenir à l'**Écran principal** en sélectionnant la **touche rouge**.

Réglage de l'heure et de la date

Sélectionner le fuseau horaire

Votre téléphone utilise le réseau satellite pour obtenir les données pour l'heure et la date. Vous devez toutefois choisir le fuseau horaire où vous vous trouvez.

À partir du **menu principal** :

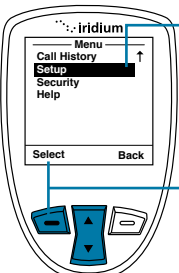
- 
1. Utilisez les **touches de défilement** pour naviguer jusqu'à ce que « **Setup** » (configuration) soit en évidence.
 2. Appuyez sur la **touche de fonction de gauche** étiquetée « **Select** » (sélectionner).

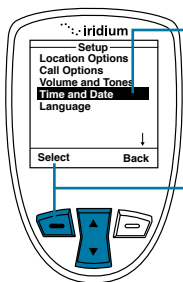

3. Utilisez les **touches de défilement** pour naviguer jusqu'à ce que « **Time & Date** » (heure et date) soit en évidence.

4. Appuyez sur la **touche de fonction de gauche** étiquetée « **Select** » (sélectionner).

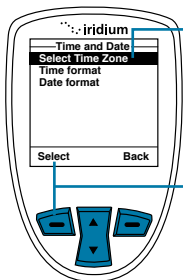

5. Utilisez les **touches de défilement** pour naviguer jusqu'à ce que « **Select Time Zone** » (choisir le fuseau horaire) soit en évidence.

6. Appuyez sur la **touche de fonction gauche** étiquetée **Sélectionner** pour confirmer ou appuyez sur la **touche rouge** pour revenir au Menu de configuration.

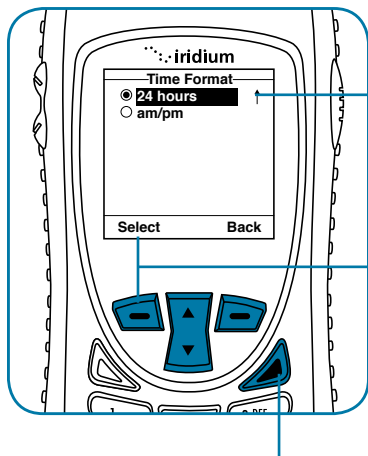

7. Utilisez les **touches de défilement** jusqu'à ce que le fuseau horaire voulu soit en évidence.

8. Appuyez sur la **touche de fonction gauche** étiquetée **Sélectionner** pour confirmer ou appuyez sur la **touche de fonction droite** étiquetée **Retour** pour revenir au **Menu heure et date**.

9. Vous pouvez quitter les paramètres et revenir à l'**Écran principal** en sélectionnant la **touche rouge**.

Sélectionner le format de l'heure

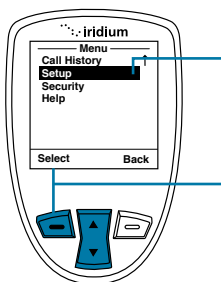

À partir du **menu principal** :

1. Utilisez les **touches de défilement** pour naviguer jusqu'à ce que « **Setup** » (configuration) soit en évidence.
2. Appuyez sur la **touche de fonction de gauche** étiquetée « **Select** » (sélectionner).

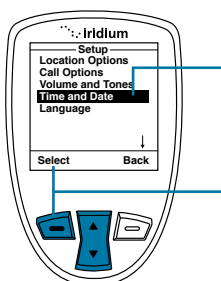

3. Utilisez les **touches de défilement** pour naviguer jusqu'à ce que « **Time & Date** » (heure et date) soit en évidence.
4. Appuyez sur la **touche de fonction de gauche** étiquetée « **Select** » (sélectionner).

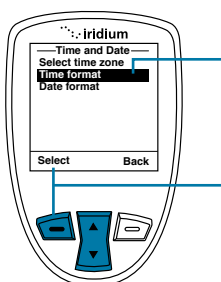

5. Utilisez les touches de défilement pour naviguer jusqu'à ce que « **Time Format** » (format de l'heure) soit en évidence.
6. Appuyez sur la **touche de fonction de gauche** étiquetée « **Select** » (sélectionner).

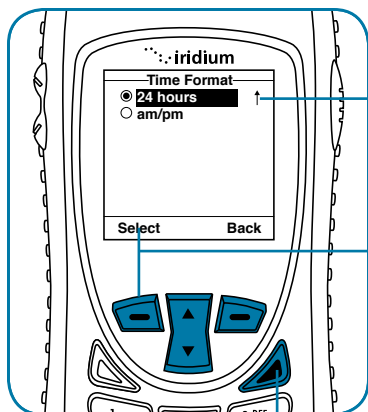

7. Utilisez les **touches de défilement** jusqu'à ce que le format d'heure voulu soit en évidence.
8. Appuyez sur la **touche de fonction gauche** étiquetée **Sélectionner** pour confirmer ou appuyez sur la **touche de fonction droite** étiquetée **Retour** pour revenir au **Menu heure et date**.
9. Vous pouvez quitter les paramètres et revenir à l'**Écran principal** en sélectionnant la **touche rouge**.

Sélectionner le format de la date

À partir du **menu principal** :

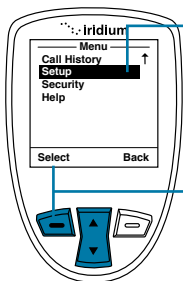

1. Utilisez les **touches de défilement** pour naviguer jusqu'à ce que « **Setup** » (configuration) soit en évidence.
2. Appuyez sur la **touche de fonction de gauche** étiquetée « **Select** » (sélectionner).

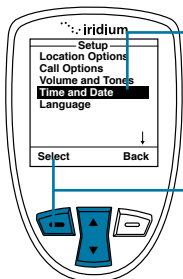

3. Utiliser la **touche de défilement** pour parcourir la liste jusqu'à l'affichage de « **Time & Date** » (Heure et date).
4. Appuyez sur la **touche de fonction de gauche** étiquetée « **Select** » (sélectionner).

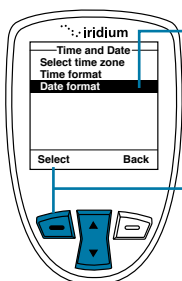

5. Utilisez les **touches de défilement** pour naviguer jusqu'à ce que « **Date Format** » (format de la date) soit en évidence.

6. Appuyez sur la **touche de fonction de gauche** étiquetée « **Select** » (sélectionner).

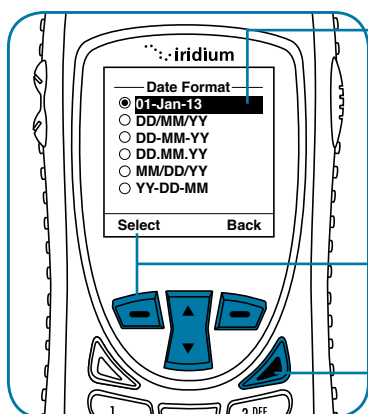

7. Utilisez les **touches de défilement** jusqu'à ce que le format de date voulu soit en évidence.

8. Appuyez sur la **touche de fonction gauche** étiquetée **Sélectionner** pour confirmer ou appuyez sur la **touche de fonction droite** étiquetée **Retour** pour revenir au **Menu heure et date**.

9. Vous pouvez quitter les paramètres et revenir à l'**Écran principal** en sélectionnant la **touche rouge**.

Choisir la langue d'affichage

Votre téléphone offre 21 langues d'affichage. Utilisez cette fonction pour sélectionner la langue dans laquelle vous voulez que soient affichés les menus et les messages.

À partir du **menu principal** :

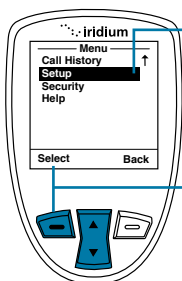

1. Utilisez les **touches de défilement** pour naviguer jusqu'à ce que « **Setup** » (configuration) soit en évidence.

2. Appuyez sur la **touche de fonction de gauche** étiquetée « **Select** » (sélectionner).

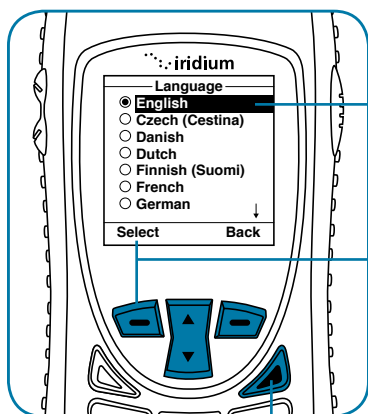
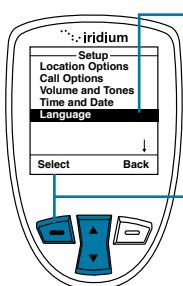

3. Utilisez les **touches de défilement** pour naviguer jusqu'à ce que « **Language** » (langue) soit en évidence.
4. Appuyez sur la **touche de fonction de gauche** étiquetée « **Select** » (sélectionner).
5. Utilisez la **touche de navigation bidirectionnelle** pour mettre en surbrillance **Menu** et appuyez sur la **touche de fonction gauche** intitulée **Sélectionner pour accéder** aux langues disponibles.
6. Utilisez la **touche de navigation bidirectionnelle** pour défiler jusqu'à ce que la **Langue** désirée soit en surbrillance.
7. Appuyez sur la **touche de fonction gauche** étiquetée **Sélectionner** pour confirmer la sélection ou appuyez sur la **touche de fonction droite** étiquetée **Retour** pour revenir au **Menu de configuration**.
8. Vous pouvez quitter les paramètres et revenir à l'**Écran principal** en sélectionnant la **touche rouge**.

Conseil : Si vous sélectionnez accidentellement une langue autre que le français et êtes incapable de lire les Menus du téléphone, suivez ces étapes pour revenir au français :

1. Appuyez trois fois sur la **touche rouge**.
2. Appuyez sur la **touche de fonction gauche**.
3. Défilez six fois.
4. Appuyez de nouveau sur la **touche de fonction gauche**.
5. Défilez quatre fois.
6. Appuyez sur la **touche de fonction gauche** puis appuyez une seconde fois. L'option **français** se trouve tout en haut alors appuyez sur la **touche de fonction gauche** une dernière fois pour confirmer le changement de retour au **français**.

Régler le rétroéclairage

Activez, désactivez ou ajustez la durée où le rétroéclairage reste actif après avoir appuyé sur une touche.

À partir du **menu principal** :

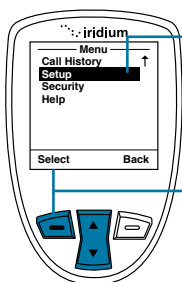

1. Utilisez les **touches de défilement** pour naviguer jusqu'à ce que « **Setup** » (configuration) soit en évidence.

2. Appuyez sur la **touche de fonction de gauche** étiquetée « **Select** » (sélectionner).

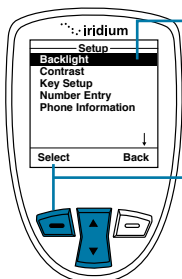

3. Utilisez les **touches de défilement** pour naviguer jusqu'à ce que « **Backlight** » (rétroéclairage) soit en évidence.

4. Appuyez sur la **touche de fonction de gauche** étiquetée « **Select** » (sélectionner).

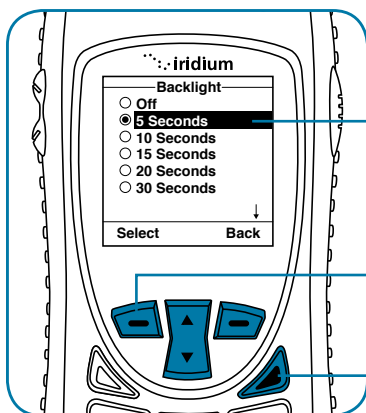

5. Utilisez les **touches de défilement** jusqu'à ce que la durée du rétroéclairage voulue soit en évidence.

6. Appuyez sur la **touche de fonction de gauche** étiquetée « **Select** » (sélectionner).

7. Appuyez sur la **touche rouge** pour retourner à l'**Écran principal**.

Régler le contraste

Cette fonction permet de régler le contraste à l'écran.

À partir du **menu principal** :

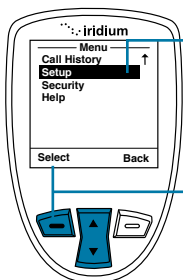

1. Utilisez les **touches de défilement** pour naviguer jusqu'à ce que « **Setup** » (configuration) soit en évidence.
2. Appuyez sur la **touche de fonction de gauche** étiquetée « **Select** » (sélectionner).

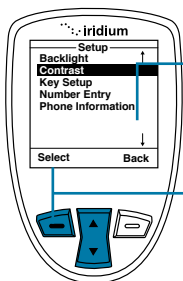

3. Utilisez les **touches de défilement** pour naviguer jusqu'à ce que « **Contrast** » (contraste) soit en évidence.
4. Appuyez sur la **touche de fonction de gauche** étiquetée « **Select** » (sélectionner).

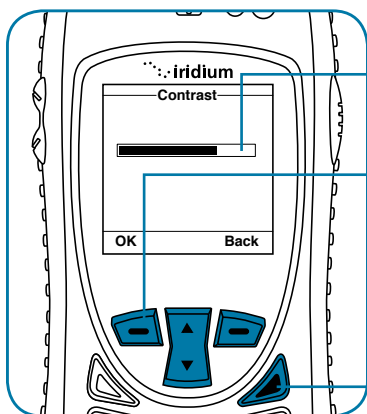

5. Utiliser la **touche de défilement** pour augmenter ou diminuer le contraste.
6. Appuyez sur la **touche de fonction gauche** étiquetée **OK** pour confirmer les sélections ou appuyez sur la **touche de fonction droite** étiquetée **Retour** pour revenir au **Menu de configuration**.
7. Vous pouvez quitter les paramètres et revenir à l'**Écran principal** en sélectionnant la **touche rouge**.

Utiliser le menu de configuration des touches

Cette option permet de sélectionner la fonction associée à la **touche pratique** et à la **touche de fonction de droite** lorsque l'**écran principal** s'affiche. La fonction implicite vise à afficher l'écran d'Aide particulièrement utile pour les nouveaux utilisateurs; la fonction peut toutefois être modifiée pour accéder au répertoire.

Configurer la fonction de la touche pratique

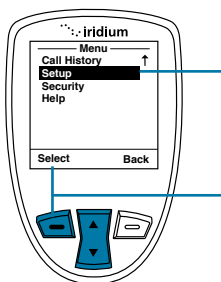

À partir du **menu principal** :

1. Utilisez les **touches de défilement** pour naviguer jusqu'à ce que « **Setup** » (configuration) soit en évidence.
2. Appuyez sur la **touche de fonction de gauche** étiquetée « **Select** » (sélectionner).

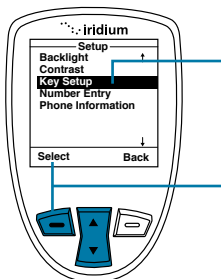

3. Utilisez les **touches de défilement** pour naviguer jusqu'à ce que « **Key Setup** » (configuration des touches) soit en évidence.
4. Appuyez sur la **touche de fonction de gauche** étiquetée « **Select** » (sélectionner).

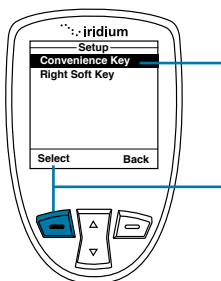

5. « **Convenience Key** » (touche pratique) est en évidence.
6. Appuyez sur la **touche de fonction de gauche** étiquetée « **Select** » (sélectionner).

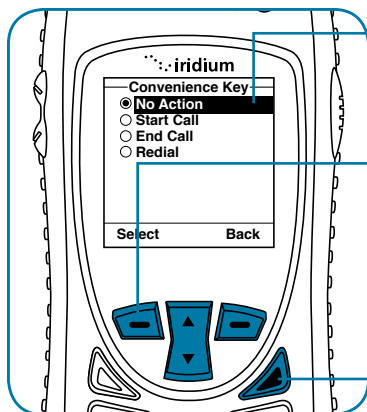

7. Utilisez les **touches de défilement** pour naviguer jusqu'à ce que l'action voulue soit en évidence.
8. Appuyez sur la **touche de fonction gauche** étiquetée **Sélectionner** pour confirmer les sélections ou appuyez sur la **touche de fonction droite** étiquetée **Retour** pour revenir au **Menu de configuration**.
9. Vous pouvez quitter les paramètres et revenir à l'**Écran principal** en sélectionnant la **touche rouge**.

Configurer la touche de fonction de droite

À partir du **menu principal** :

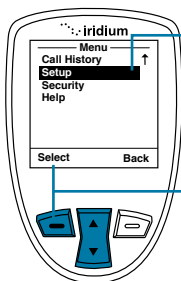

1. Utilisez les **touches de défilement** pour naviguer jusqu'à ce que « **Setup** » (configuration) soit en évidence.
2. Appuyez sur la **touche de fonction de gauche** étiquetée « **Select** » (sélectionner).

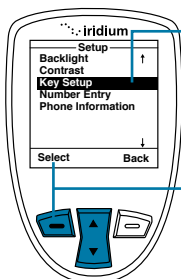

3. Utilisez les **touches de défilement** pour naviguer jusqu'à ce que « **Key Setup** » (configuration des touches) soit en évidence.
4. Appuyez sur la **touche de fonction de gauche** étiquetée « **Select** » (sélectionner).

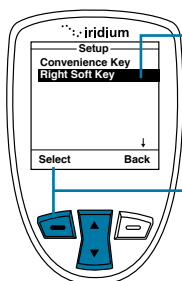

5. Utilisez les **touches de défilement** jusqu'à ce que « **Right Soft Key** » (touche de fonction de droite) soit en évidence.

6. Appuyez sur la **touche de fonction de gauche** étiquetée « **Select** » (sélectionner).

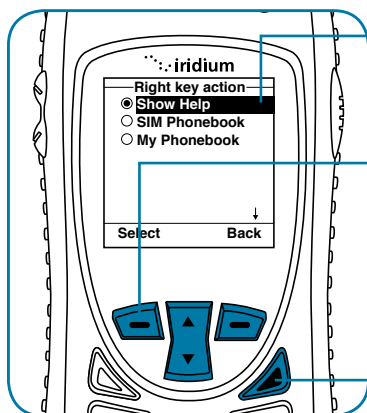

7. Utilisez les **touches de défilement** pour naviguer jusqu'à ce que l'action voulue soit en évidence.

8. Appuyez sur la **touche de fonction gauche** étiquetée **Sélectionner** pour confirmer les sélections ou appuyez sur la **touche de fonction droite** étiquetée **Retour** pour revenir au **Menu de configuration**.

9. Vous pouvez quitter les paramètres et revenir à l'**Écran principal** en sélectionnant la **touche rouge**.

Fixer le préfixe pour l'entrée de numéros de téléphone

Cette option vous permet de fixer votre indicatif d'accès international préféré et peut automatiquement y adjoindre (00) ou (+) à tout numéro de téléphone que vous entrez.

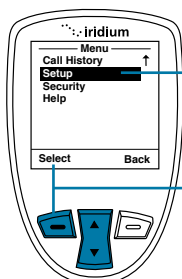

À partir du **menu principal** :

1. Utilisez les **touches de défilement** pour naviguer jusqu'à ce que « **Setup** » (configuration) soit en évidence.

2. Appuyez sur la **touche de fonction de gauche** étiquetée « **Select** » (sélectionner).

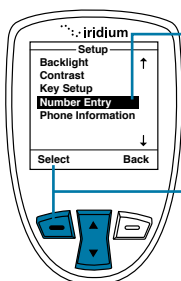

3. Utilisez les **touches de défilement** pour dépasser « **Key Setup** », puis jusqu'à ce que « **Number Entry** » (entrée de numéro) soit en évidence.

4. Appuyez sur la **touche de fonction de gauche** étiquetée « **Select** » (sélectionner).

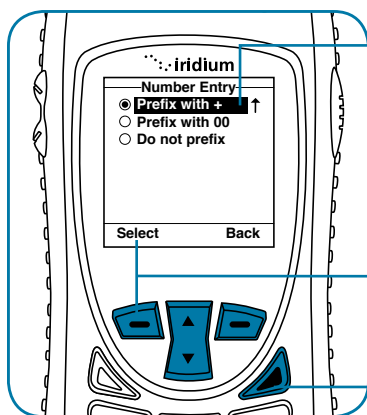

5. Utilisez les **touches de défilement** pour naviguer jusqu'à ce que l'action voulue soit en évidence.

6. Appuyez sur la **touche de fonction gauche** étiquetée **Sélectionner** pour confirmer les sélections ou appuyez sur la **touche de fonction droite** étiquetée **Retour** pour revenir au **Menu de configuration**.

7. Vous pouvez quitter les paramètres et revenir à l'**Écran principal** en sélectionnant la **touche rouge**.

Consulter les renseignements au sujet du téléphone

Cette option vous permet de consulter les renseignements techniques au sujet des versions du logiciel et du matériel du téléphone satellite Iridium Extreme®, ainsi que le numéro IMEI (International Mobile Identification Number).

À partir du **menu principal** :

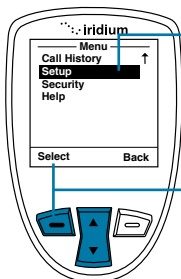

1. Utilisez les **touches de défilement** pour naviguer jusqu'à ce que « **Setup** » (configuration) soit en évidence.

2. Appuyez sur la **touche de fonction de gauche** étiquetée « **Select** » (sélectionner).

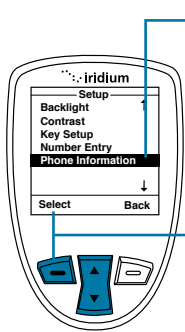
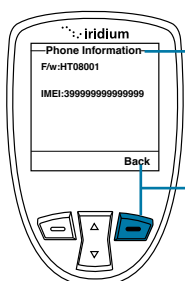
- 
3. Utilisez les **touches de défilement** pour dépasser « **Key Setup** » (configuration des touches) et naviguez jusqu'à ce que « **Phone Information** » (renseignements sur le téléphone) soit en évidence.
4. Appuyez sur la **touche de fonction de gauche** étiquetée « **Select** » (sélectionner).
- 
5. Appuyez sur la **touche de fonction de droite** étiquetée « **Back** » (retour) pour retourner au menu « **Setup** » (configuration).
- Les renseignements sur votre téléphone s'affichent.

Remettre les options du téléphone aux valeurs fixées en usine

Cette option permet de remettre tous les réglages du téléphone à leur valeur originale.

À partir du **menu principal** :

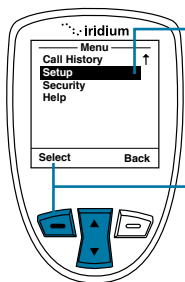
- 
1. Utilisez les **touches de défilement** pour naviguer jusqu'à ce que « **Setup** » (configuration) soit en évidence.
2. Appuyez sur la **touche de fonction de gauche** étiquetée « **Select** » (sélectionner).

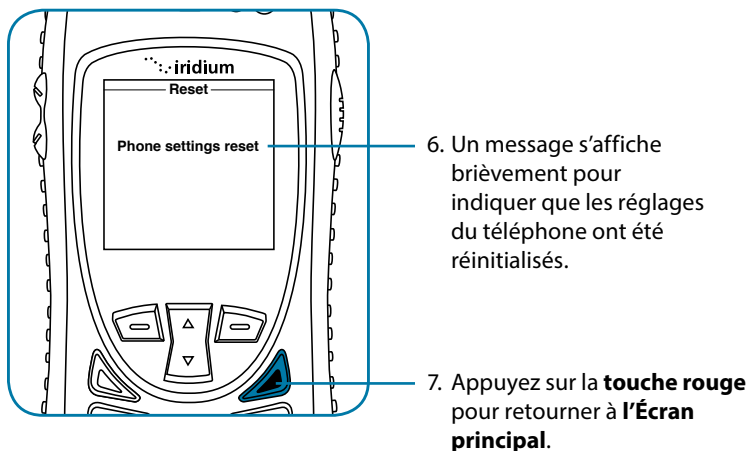
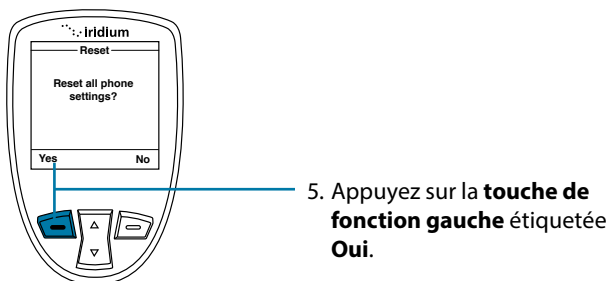
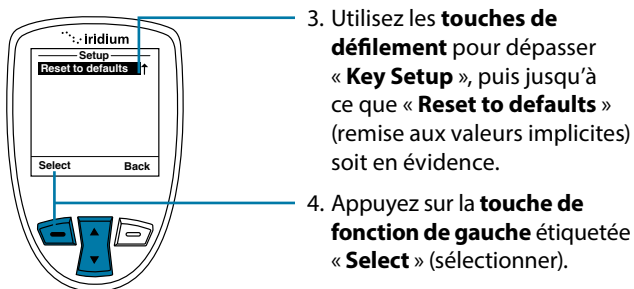

14 : GPS et services en fonction de la position

Les fonctions GPS et de services en fonction de la position de le téléphone satellite Iridium Extreme® vous permettent de visionner de l'information sur votre position, de l'envoyer ou de la limiter. Il faut configurer quatre éléments pour utiliser ces fonctions :

- **Menu de configuration des options de position** : Ce menu se trouve dans le menu principal de le téléphone satellite Iridium Extreme® de la section configuration. L'option « Location Options » (options de position) sert à configurer vos options de GPS, d'urgence, de message et de formatage.
- **Bouton d'urgence programmable** : Ce bouton rouge est situé sur le dessus de votre téléphone, sous un couvercle protecteur. En retirant le couvercle protecteur et en appuyant sur le bouton rouge, vous pouvez envoyer vos données de position à votre contact désigné en cas d'urgence.
- **Touche pratique pour la position** : Vous pouvez appuyer sur cette touche, située sur le côté droit du téléphone, pour voir votre position et la transmettre par message SMS à des contacts déjà programmés « Quick GPS » ou à un nouveau destinataire de message.
- **Intégration en ligne avec des portails d'autres fournisseurs** : Cette fonction permet de transmettre les données de position du téléphone selon un intervalle fixé par de courtes slaves de données (*short-burst data* – SBD) vers des portails tiers pour permettre un suivi en ligne.

Remarque : Les frais d'utilisation habituels s'appliquent pour transmettre la position par message ou pour placer un appel téléphonique en utilisant le bouton d'urgence programmable.

Menu de configuration des options pour la position

Le menu de configuration des options de position (Location Options) permet de configurer les options suivantes :

- Options du GPS : Activer ou désactiver le GPS sur votre téléphone; déterminer la fréquence à laquelle la position GPS est actualisée lorsque cette option est activée; verrouiller les réglages du GPS.
- Options de portail : S'inscrire/se Désinscrire avec le fournisseur de portail; vérifier l'état de votre portail
- Options en cas d'urgence : Configurer les destinataires en cas d'urgence (**Emergency Recipients**); déterminer les mesures en cas d'urgence (**Emergency Actions**); configurer les réglages en cas d'urgence (**Emergency settings**); activer ou annuler le mode d'urgence (**Emergency Mode**).
- Options de message : Configurer le destinataire et la fréquence du message automatique d'actualisation des données GPS.
- Format : Configurer le format des données de position GPS.

- Position actuelle : Visionner et actualiser votre position GPS actuelle.

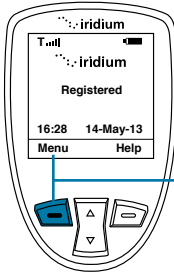

À partir du **menu principal** :

1. Appuyez sur la **touche de fonction de gauche**, étiquetée **Menu**.

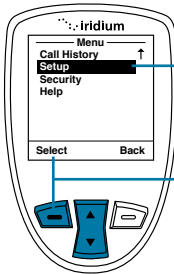

2. Le **menu principal** s'affiche. Utilisez la **touche de défilement** pour mettre en évidence l'option de configuration « **Setup** » (configuration), puis sur la **touche de fonction de gauche** pour la sélectionner.

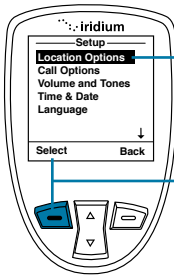

3. Une fois l'option « **Location Options** » (options pour la position) mise en évidence, appuyez sur la **touche de fonction de gauche** étiquetée « **Select** » pour accéder au menu « **Location Options** ».

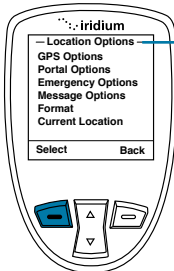

4. Dans le menu **Options de position** se trouvent **Options GPS, Options du portail, Options d'urgence, Options des messages, Format, et Position actuelle**.

Trouver les options pour la position

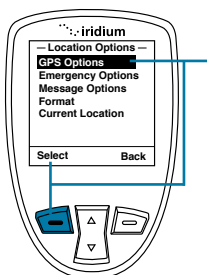

Utilisez le menu « **GPS Options** » (options de GPS) pour configurer les réglages de base du GPS de votre téléphone. Ce menu permet de verrouiller les réglages du GPS, de fixer la fréquence d'actualisation de la position GPS, et d'activer ou de désactiver la fonction GPS.

1. Appuyez sur la **touche de fonction de gauche** étiquetée « **Select** » (sélectionner).

Utilisation du menu des options de GPS

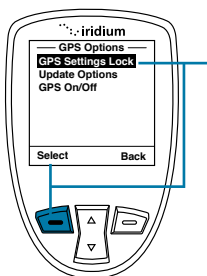

Dans le menu « **GPS Options** » (options de GPS), activez la fonction de verrouillage des réglages du GPS (**GPS Settings Lock**) pour éviter de modifier les réglages du GPS à moins d'entrer le NIP pour déverrouiller les réglages du GPS (**GPS Settings Lock PIN**).

1. Appuyez sur la touche de fonction de gauche étiquetée « **Select** » (sélectionner).

Verrouillage des réglages du GPS

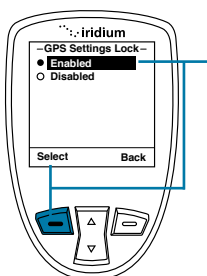

L'option « **GPS Settings Lock** » est réglée au départ à « **Disabled** » (désactivé). Pour activer l'option « **GPS Settings Lock** », utilisez la **touche de défilement** jusqu'à ce que l'option « **Enabled** » soit en évidence.

2. Appuyez sur la **touche de fonction de gauche** étiquetée « **Select** » (sélectionner).

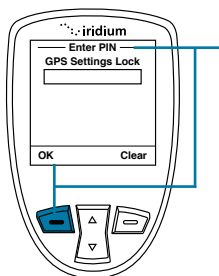

Pour modifier le verrouillage des paramètres GPS, vous serez invité à saisir le NIP de verrouillage des paramètres GPS. Le NIP de verrouillage des paramètres GPS par défaut est 3333 et peut être modifié dans le Menu sécurité en naviguant jusqu'à « Modifier les NIP », puis à « Verrouillage des paramètres GPS ». Si votre téléphone a été « Restauré aux valeurs par défaut » ou vous avez saisi un NIP erroné à plusieurs reprises, vous pourriez avoir besoin d'un code de déverrouillage du NIP GPS du soutien à la clientèle pour restaurer cette capacité.

3. Une fois le **GPS Settings Lock PIN** par défaut ou personnalisé entré, appuyez sur la touche de fonction de gauche étiquetée **OK**.

Options d'actualisation de la position GPS

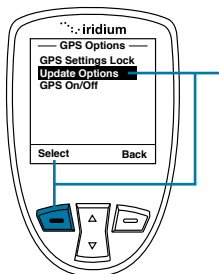

Dans le menu « **GPS Options** », le menu « **Update Options** » permet de fixer la fréquence selon laquelle la position GPS est actualisée et affichée sous « **Current Location** » (positions actuelle) de l'écran du téléphone. Pour accéder au menu « **Update Options** », utilisez la **touche de défilement** pour le mettre en évidence.

1. Appuyez sur la **touche de fonction de gauche** étiquetée « **Select** » (sélectionner).

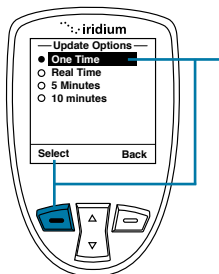

Dans le menu « **Update Options** », vous pouvez choisir d'actualiser la position GPS une fois (**One Time**), en temps réel (**Real Time**), toutes les **5 minutes**, ou toutes les **10 minutes**. Pour modifier ce réglage, utilisez la touche de défilement pour vous déplacer et mettre en évidence le **taux d'actualisation voulu**.

2. Appuyez sur la **touche de fonction de gauche** étiquetée « **Select** » (sélectionner).

Activer et désactiver le GPS

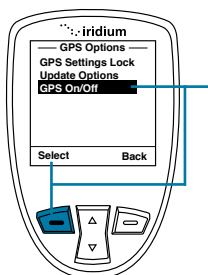

« **GPS On/Off** » (activer ou désactiver le GPS) permet de mettre en fonction ou non le récepteur GPS intégré de votre téléphone. Les fonctions qui nécessitent que la fonction GPS soit activée demanderont d'activer le GPS. Utilisez le bouton d'urgence programmable pour automatiquement activer le GPS. Pour accéder à la fonction « **GPS On/Off** », accédez au menu « **GPS Options** » et utilisez la **touche de défilement** pour mettre en évidence la fonction « **GPS On/Off** ».

1. Appuyez sur la **touche de fonction de gauche** étiquetée « **Select** » (sélectionner).

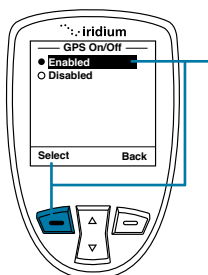

La fonction « **GPS On/Off** » est réglée par défaut à « **Disabled** » (désactivé), ce qui signifie que le GPS n'est pas en fonction. On recommande que le GPS soit actif lors d'une utilisation fréquente du GPS (par exemple pour une utilisation avec des portails de suivi de tiers) et qu'il soit désactivé lors d'une utilisation occasionnelle pour économiser l'énergie de l'accumulateur. Pour activer le GPS, utilisez la **touche de défilement** pour mettre en évidence la fonction « **Enable GPS** » (activer le GPS).

2. Appuyez sur la **touche de fonction de gauche** étiquetée « **Select** » (sélectionner).

Remarque : Le récepteur GPS du téléphone conserve automatiquement votre position lorsque le téléphone est en fonction, même si la fonction GPS est désactivée.

Configuration des Options d'urgence

Les éléments du Menu « Options d'urgence » permettent de personnaliser vos paramètres de la touche d'urgence programmable située sur le dessus de votre téléphone. La touche d'urgence programmable vous donne la possibilité d'ouvrir le couvercle protecteur de la touche d'urgence programmable, d'appuyer sur la touche rouge située en dessous, et de générer un message et/ou un appel téléphonique à vos destinataires déterminés. Ces contacts peuvent être un membre de la famille, un service commercial de sécurité, un bureau de la sécurité, ou le numéro d'urgence public pris en charge par Iridium (p. ex. 911 aux États-Unis ou 000 en Australie). Iridium s'est associé au Groupe de sécurité de voyage GEOS pour fournir un service de coordination des interventions d'urgence pour votre Iridium Extreme®. Dès la mise sous tension de votre téléphone, vous aurez l'option d'utiliser ce service en établissant un appel ou en envoyant un message d'urgence par le biais de la touche d'urgence à une destination automatiquement programmée, pour vous, dans les menus du téléphone. Vous serez également invité à vous inscrire au service en visitant www.geosalliance.com/iridium pour réviser et accepter les conditions d'utilisation et saisir vos informations de contact d'urgence. Une inscription, une programmation, et un abonnement Iridium valide sont nécessaires pour ce service. Des informations complémentaires sur ce service se trouvent au www.iridium.com dans la section Iridium Extreme® en consultant la section des services d'urgence. Pour afficher ou modifier vos paramètres, naviguez jusqu'à « Options d'urgence », puis vers le bas jusqu'à « Service GEOS » (la dernière option du menu après « Destinataire »). A partir de ce menu, vous aurez l'option « Utiliser » ou « Ne pas utiliser ». Si vous sélectionnez « Utiliser », vous serez invité à « Bien vouloir confirmer que vous vous êtes inscrit au www.geosalliance.com/iridium ». Vous devrez vous inscrire et alors votre téléphone sera préprogrammé pour envoyer votre position avec un message d'urgence à GEOS et fera un appel téléphonique au centre de coordination des réponses GEOS. Les frais de temps d'antenne standard s'appliqueront aux messages et/ou appels en mode d'urgence à GEOS.

Si vous choisissez de « Ne pas utiliser » GEOS, alors vous aurez besoin de programmer les informations concernant votre « Destinataire » d'appel d'urgence et votre « Destinataire » de message d'urgence afin que la touche d'urgence établisse un contact avec ces destinataires déterminés. Pour afficher ou modifier vos paramètres, naviguez jusqu'au chapitre 14 : GPS et Services en fonction de la position sous l'intitulé « Configuration des options d'urgence ».

En plus de la tranquillité d'esprit offerte par le service d'intervention d'urgence inclus, GEOS offre également l'ajout d'Avantages d'adhésion optionnels pour accroître votre sécurité et sûreté dans le monde entier, incluant le service Plus de recherche et de sauvetage (R-S) GEOS et le service GEOS MEDIVACMC. Le service Plus d'intervention d'urgence

GEOS, l'adhésion à la recherche et au sauvetage (R-S) GEOS et le service GEOS MEDIVAC MC sont des services offerts et fournis exclusivement par GEOS, et non par Iridium qui est une entreprise séparée et indépendante. Ni GEOS, ni Iridium ne paiera le coût des efforts de secours dans le cas où l'utilisateur Iridium Extreme® ne s'inscrirait pas et communique séparément avec GEOS pour la R-S et/ou le service GEOS MEDIVACMC. Toutes questions, conditions et limitations de responsabilité relative à votre Iridium Extreme® sont décrites dans ce Manuel de l'utilisateur Iridium Extreme®. L'utilisation du Service d'intervention d'urgence GEOS requiert l'acceptation des conditions de surveillance des urgences, l'inscription avec GEOS au www.geosalliance.com/iridium, la programmation de votre Iridium Extreme®, un abonnement valide, la disponibilité de services réseau, une orientation et utilisation adéquates du téléphone, et les frais d'utilisation standard qui s'appliqueront.

Avis : le fonctionnement de la touche d'urgence est limité par toutes les conditions influençant la force du signal GPS et la disponibilité des services GPS.



AVERTISSEMENT

Vous devez configurer le Mode d'urgence pour que la touche d'urgence puisse envoyer un message d'urgence au destinataire de l'appel et du message. Le fait de ne pas configurer la touche d'urgence se traduira par l'envoi d'aucun message lorsque la touche d'urgence est pressée. Cela pourrait empêcher ou retarder une intervention d'urgence et causer des blessures graves ou la mort.

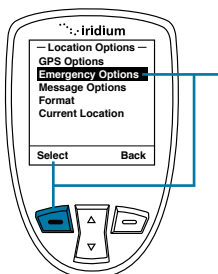

Pour accéder au menu « **Emergency Options** » (options en situation d'urgence), accédez au menu « **Location Options** » (options pour la position) et utilisez la **touche de défilement** pour mettre en évidence « **Emergency Options** ».

Appuyez sur la **touche de fonction de gauche** étiquetée « **Select** » (sélectionner).

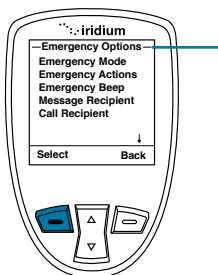

Dans le menu **Options d'urgence** se trouvent **Mode d'urgence**, **Mesures d'urgence**, **Bip d'urgence**, **Destinataire du message**, **Destinataire de l'appel**, et le **Service GEOS**.

Mode d'urgence

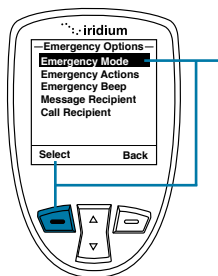

Dans le menu « Emergency Options », le mode d'urgence « Emergency Mode » permet d'envoyer un appel ou un message d'urgence à des destinataires déterminés. La façon la plus directe d'activer le mode d'urgence consiste à appuyer sur le bouton d'urgence situé sur le dessus du téléphone.

Si le mode d'urgence est activé, cet élément de menu permet d'annuler le mode d'urgence. Lorsque le Mode d'urgence est activé, l'option pour annuler le Mode d'urgence apparaît également à l'écran principal.

Pour activer le mode « **Emergency Mode** » du menu, mettre l'option « **Emergency Mode** » en évidence et appuyez sur la **touche de fonction de gauche** étiquetée « **Select** » (sélectionner).

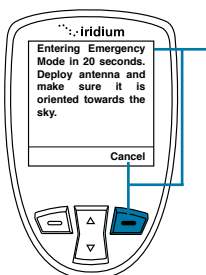

Après avoir sélectionné « **Emergency Mode** » (mode d'urgence), l'écran de compte à rebours s'affiche. Vous avez 20 secondes pour appuyer sur la touche de fonction de droite étiquetée « **Cancel** » (annuler) pour annuler le mode d'urgence si celui-ci a été activé par mégarde. Cette fonction permet de réduire les fausses alertes envoyées à vos destinataires désignés en cas d'urgence.

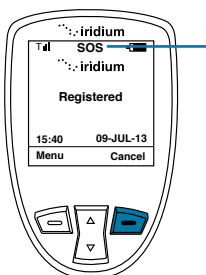

Une fois en mode d'urgence « **Emergency Mode** », le téléphone envoie un message ou un appel à vos destinataires désignés. L'appel (s'il est programmé) se fait en mode haut-parleur et recommence si personne ne répond.

De plus, le téléphone (s'il est programmé pour le faire) enverra un message SMS à vos destinataires désignés toutes les cinq minutes en suivant le format suivant :

« EMERGENCY Lat+38.950116 (stdv0075) Lon-0.250050 (stdv 0075)Alt -964 ft (stdv 0075) GPS sats 00 2011-05-24 13 :06UTC Batt 49% User lang en Sent via Iridium »

Ce message contient les renseignements suivants :

- « EMERGENCY » – Avis de situation d'urgence
- La latitude et la déviation standard par souci d'exactitude
- La longitude et la déviation standard par souci d'exactitude
- L'altitude et la déviation standard par souci d'exactitude
- Le nombre de satellites GPS qui sont visibles par le téléphone afin de l'aider à évaluer la précision. Si le nombre de satellites GPS est généralement supérieur à 4, la précision est généralement bonne. Si « AUCUN GPS DISPO » s'affiche, la position fournie est une position approximative basée sur la position Iridium qui est seulement une position approximative avec une précision de plus ou moins 145 kilomètres.
- La date (année – mois – jour) et l'heure (en temps universel – UTC)
- Le pourcentage de charge de la batterie du téléphone.
- La langue des réglages des menus du téléphone pour donner une

indication de la langue parlée par l'utilisateur (p. ex. « en » désigne l'anglais)

- Utilisateur Iridium

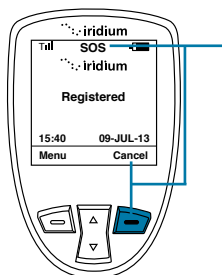

En mode d'urgence « **Emergency Mode** », la DEL d'urgence s'allumine et l'**icône d'urgence** apparaît à l'écran du téléphone. La **DEL d'urgence** passe du rouge au vert selon l'état de la transmission et une alarme sonore se fait également entendre (si elle est programmée) lorsque le message « **Emergency Mode** » est envoyé.

Le mode d'urgence « **Emergency Mode** » peut être annulé en appuyant sur la **touche de fonction de droite** étiquetée « **Cancel** » (annuler).

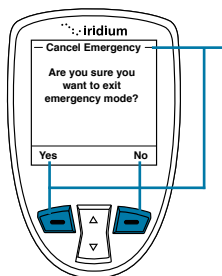

Si vous décidez d'**annuler le mode d'urgence**, le téléphone affiche le message « **Are you sure you want to exit emergency mode?** » (Voulez-vous vraiment quitter le mode d'urgence ?) Si vous appuyez sur la **touche de fonction de droite** étiquetée « **No** », le **mode d'urgence** ne sera pas annulé. Si vous appuyez sur la **touche de fonction de gauche** étiquetée « **Yes** », le **mode d'urgence** sera annulé. Si le **mode d'urgence** est annulé, un message d'annulation est envoyé à vos destinataires déterminés.

Remarque : si vous n'annulez pas le **Mode d'urgence**, votre téléphone demeurera en **Mode d'urgence**, même après que vous éteigniez et rallumiez le téléphone. Si vous essayez d'éteindre l'alimentation lorsqu'en Mode d'urgence, vous recevrez une minuterie régressive vous avertissant que la mise hors tension débutera puis une notification vous avisant que le téléphone envoie une notification de mise hors tension aux contacts d'urgence. Vous aurez l'option d'éteindre immédiatement le téléphone avant cet écran ou vous pourrez attendre la confirmation que la notification de mise hors tension eut été envoyée avec succès, et alors le téléphone s'éteindra automatiquement.

Mesures en situation d'urgence

Dans le menu d'urgence « **Emergency Options** », le sous-menu « **Emergency Actions** » permet de déterminer les types d'appel ou de messages produits lors de l'activation du **mode d'urgence**. Le réglage « **Message and Call** » (message et appel) est sélectionné par défaut et il indique qu'un message et un appel seront envoyés à vos destinataires programmés si le **mode d'urgence** est activé en appuyant sur le bouton d'urgence rouge sur le dessus du téléphone ou en sélectionnant « **Emergency Mode** » du menu.

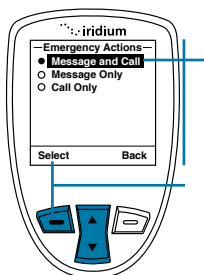

Pour modifier le réglage et choisir « **Message Only** » (message seulement) ou « **Call Only** » (appel seulement), utilisez la **touche de défilement** pour mettre en évidence l'option voulue, puis appuyez sur la **touche de fonction de gauche** étiquetée « **Select** » (sélectionner).

Remarque : Si la fonction « **GPS Settings Lock** » (verrouillage des réglages du GPS) est activée, vous devrez entrer le « **GPS Settings Lock PIN** » (NIP de déverrouillage de réglages du GPS) pour modifier ce réglage.

Alarme en situation d'urgence

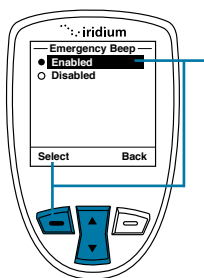

Dans le menu « **Emergency Options** » (options en cas d'urgence), si la fonction « **Emergency Beep** » (alarme d'urgence) est activée, le téléphone émettra trois (3) signaux sonores toutes les cinq (5) minutes pour permettre aux répondants d'entendre où se trouve le téléphone. Le réglage par défaut est « **Disabled** » (désactivé). Pour modifier le réglage, utilisez la **touche de défilement** pour mettre en évidence l'option « **Enabled** » (activé), puis appuyez sur la **touche de fonction de gauche** étiquetée « **Select** » (sélectionner).

Remarque : Si la fonction « **GPS Settings Lock** » (verrouillage des réglages du GPS) est activée, vous devrez entrer le « **GPS Settings Lock PIN** » (NIP de déverrouillage de réglages du GPS) pour modifier ce réglage.

Destinataire de message d'urgence

Dans le menu « **Emergency Options** » (options en cas d'urgence), la fonction « **Message Recipient** » (destinataires des messages) permet de programmer jusqu'à trois (3) destinataires qui recevront les messages d'**avis de situation d'urgence**. Afin que cette fonction puisse fonctionner, il faut sélectionner « **Message and Call** » (message et appel) ou « **Message Only** » (message seulement) sous « **Emergency Actions** » (mesures en situation d'urgence).

Le réglage par défaut pour le **Destinataire du message** est « vide », ce qui signifie que les destinataires doivent être ajoutés afin de notifier un contact désigné en cas d'urgence. De plus, vous pouvez configurer le Destinataire du message pour communiquer avec le service GEOS en sélectionnant « **Service GEOS** », la dernière option du menu sous « Options d'urgence ». Des détails concernant le Service GEOS se trouvent dans les documents se trouvant dans la boîte de votre téléphone ou sur Iridium.com.

Il est recommandé que les destinataires du message soient stockés comme des adresses de courriel. Si vous utilisez les numéros SEMC d'opérateurs de téléphonie mobile, ce ne sont pas tous les opérateurs de téléphonie mobile qui ont des dispositions d'interopérabilité et par conséquent, ces numéros doivent être testés avant de compter sur eux en cas d'urgence. Les adresses de courriel doivent également être testées.

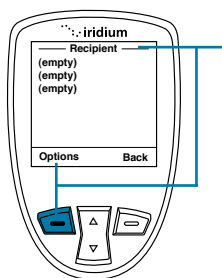

Pour programmer un nouveau « **Message Recipient** » (destinataire de messages), utilisez la **touche de défilement** pour mettre en évidence l'entrée que vous voulez éditer (**Edit**) ou supprimer (**Delete**). Appuyez sur la **touche de fonction de gauche** étiquetée « **Options** ».

Remarque : Si la fonction « **GPS Settings Lock** » (verrouillage des réglages du GPS) est activée, vous devrez entrer le « **GPS Settings Lock PIN** » (NIP de déverrouillage de réglages du GPS) pour modifier ce réglage.

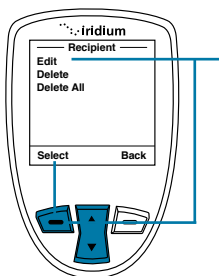

Utilisez ensuite la **touche de défilement** pour mettre en évidence l'option « **Edit** » (éditer), « **Delete** » (supprimer) ou « **Delete All** » (supprimer tout). Si l'option « **Edit** » est sélectionnée, vous pourrez éditer un destinataire de message d'urgence ou en ajouter un nouveau. Si l'option « **Delete** » est sélectionnée, le **destinataire du message d'urgence** mis en évidence sera supprimé. Si l'option « **Delete All** » est sélectionnée, **tous les destinataires de la liste** seront supprimés.

Une fois l'option voulue mise en évidence grâce à la **touche de défilement**, appuyez sur la **touche de fonction de gauche** étiquetée « **Select** » (sélectionner).

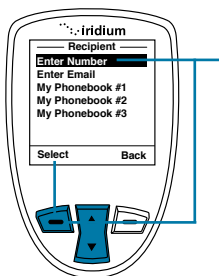

Ensuite, si vous avez choisi l'option « **Edit** » (éditer), l'écran « **Select Recipient** » (sélectionner un destinataire) s'affiche avec les options « **Enter Number** » (entrer un numéro de téléphone) ou « **Enter Email** » (entrer une adresse courriel), ou sélectionnez une adresse de votre carnet d'adresses.

- Pour **entrer un numéro de téléphone**, appuyez sur la **touche de fonction de gauche** étiquetée « **Select** » (sélectionner), puis entrez le numéro voulu.
- Pour **entrer une adresse courriel**, utilisez la **touche de défilement** pour mettre en évidence « **Enter Email** », puis appuyez sur la **touche de fonction de gauche** étiquetée « **Select** » (sélectionner).
- Pour sélectionner une adresse existante, utilisez la **touche de défilement** pour mettre en évidence l'entrée dans « **My Phonebook** » (mon carnet d'adresses), puis appuyez sur la **touche de fonction de gauche** étiquetée « **Select** » (sélectionner).

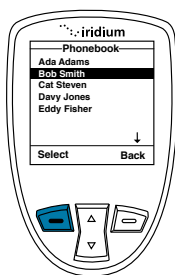

Une fois l'entrée du **carnet d'adresses** choisie, utilisez la **touche de défilement** pour mettre en évidence l'adresse à utiliser et appuyez sur la **touche de fonction de gauche** étiquetée « **Select** » (sélectionner).

Une fois le destinataire ajouté, il apparaît dans la liste « **Message Recipient** » (destinataire de messages d'urgence).

Destinataire d'appel d'urgence

Dans le menu « **Emergency Options** », l'option « **Call Recipient** » (destinataire d'appel) permet de programmer un (1) destinataire qui recevra un appel téléphonique **en situation d'urgence**. Pour que cette fonction puisse fonctionner, l'option « **Message and Call** » (message et appel) ou « **Phone Only** » (appel seulement) doit être sélectionnée sous « **Emergency Actions** » (mesures en cas d'urgence).

« **Message Recipient** » (destinataire de messages) est réglé par défaut à une valeur vide, cela signifie qu'il faut ajouter un destinataire d'appel afin de pouvoir lui envoyer un message en cas d'urgence. De plus, vous pouvez configurer le Destinataire de l'appel pour communiquer avec le service GEOS en sélectionnant « **Service GEOS** », la dernière option du menu sous « **Options d'urgence** ». Des détails concernant le Service GEOS se trouvent dans la boîte de votre téléphone ou sur Iridium.com.

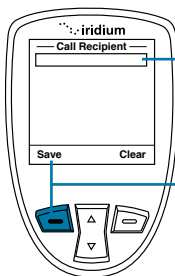

Pour programmer un nouveau **destinataire d'appel d'urgence**, entrez le numéro voulu et appuyez sur la **touche de fonction de gauche** étiquetée « **Save** » (sauvegarder).

Remarque : Un signe « + » est automatiquement ajouté au début de la séquence de composition pour insérer automatiquement le code d'accès international; il n'est donc pas nécessaire de taper « 00 ». Le numéro du destinataire d'appel d'urgence doit comprendre le code de pays et le numéro de téléphone (p. ex., +12125551212) ou un numéro d'urgence (p. ex., +911). Veuillez noter qu'Iridium ne permet que l'utilisation des numéros d'urgence 911 aux États-Unis, et 000 en Australie, et ces numéros ne fonctionnent pas ailleurs.

Options pour le message en situation d'urgence

« **Message Options** » (options pour le message) du menu « **Location Options** » (options pour la position) permet de programmer les réglages pour les mises à jour périodiques (**Regular Updates**) de la position et d'utiliser la fonction « **Quick GPS List** » (liste rapide pour GPS).

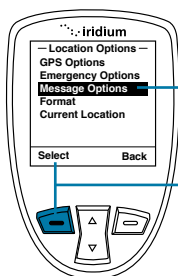

Pour programmer les **options pour le message en situation d'urgence**, appuyez sur la **touche de fonction de gauche** étiquetée « **Select** » (sélectionner).

« **Regular Updates** » (mises à jour périodiques) du menu « **Message Options** » (options pour le message), permet de programmer un (1) destinataire qui recevra périodiquement des messages indiquant votre position. Une fois le destinataire programmé et la fréquence des messages choisie, votre destinataire désigné recevra automatiquement des **mises à jour périodiques** envoyées par votre téléphone.

L'option « **Quick GPS List** » (liste rapide pour GPS) permet d'envoyer un (1) message de mise à jour de votre position à un maximum de cinq (5) destinataires programmés dans votre téléphone. Pour activer la fonction « **Quick GPS List** », appuyez sur la **touche pratique** située sur le côté droit du téléphone, obtenez une mise à jour de votre position, utilisez la **touche de fonction de gauche** pour sélectionnez « **Share** » (partager), puis sélectionnez « **Quick GPS List** » avec la **touche de fonction de gauche**.

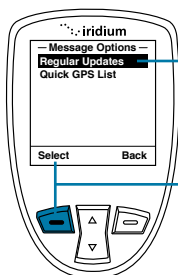

Pour programmer les **mises à jour périodiques** à partir du menu « **Message Options** » (options pour le message d'urgence), sélectionnez « **Regular Updates** » (mises à jour périodiques) avec la **touche de fonction de gauche** étiquetée « **Select** » (sélectionner). Une fois fait, les options « **Update Frequency** » (actualiser la fréquence) et « **Update Recipient** » (actualiser le destinataire) apparaissent.

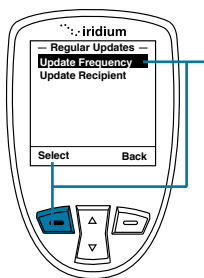

- Pour modifier la **fréquence de mise à jour**, appuyez sur la **touche de fonction de gauche** étiquetée « **Select** » (sélectionner). Le réglage par défaut « **No Update** » signifie qu'aucun message de mise à jour ne sera envoyé. Les options offertes sont : **No update** (aucune mise à jour), **Startup only** (au démarrage seulement), **5 minutes**, **10 minutes**, **30 minutes**, **1 hour** (1 heure), **4 hours** (4 heures), **8 hours** (8 heures), **12 hours** (12 heures), **18 hours** (18 heures), **1 day** (1 jour), **3 days** (3 jours), **1 week** (1 semaine).
- Pour modifier le réglage par défaut, utilisez la **touche de défilement**, mettez en évidence l'option voulue, puis appuyez sur la **touche de fonction de gauche** étiquetée « **Select** » (sélectionner).
- Pour modifier le **destinataire des mises à jour**, utilisez la **touche de défilement** pour mettre en évidence « **Update Recipient** », puis appuyez sur la **touche de fonction de gauche** étiquetée « **Select** » (sélectionner).

Après avoir sélectionné « **Update Recipient** », une liste vide s'affiche. Appuyez sur la **touche de fonction de gauche** étiquetée « **Options** » pour éditer (**Edit**), supprimer (**Delete**) ou supprimer toutes les entrées (**Delete All**) de la liste des destinataires des mises à jour (**Update Recipient**). Ensuite, si l'option « **Edit** » est sélectionnée, l'écran « **Select Recipient** » (sélectionner les destinataires) s'affiche avec les options « **Enter Number** » (entrer le numéro de téléphone), « **Enter Email** » (entrer l'adresse courriel), ou sélectionnez une adresse de votre carnet d'adresses (**Phonebook**).

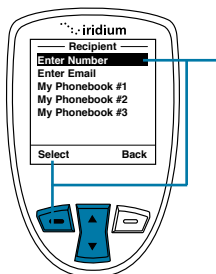

- Pour **entrer un numéro de téléphone**, appuyez sur la **touche de fonction de gauche** étiquetée « **Select** » (sélectionner), puis entrez le numéro voulu.
- Pour **entrer une adresse courriel**, utilisez la **touche de défilement** pour mettre en évidence « **Enter Email** », puis appuyez sur la **touche de fonction de gauche** étiquetée « **Select** » (sélectionner).
- Pour sélectionner une **adresse courriel existante**, utilisez la **touche de défilement** pour mettre en évidence « **My Phonebook** » (carnet d'adresse), puis appuyez sur la **touche de fonction de gauche** étiquetée « **Select** » (sélectionner). Une fois « **My Phonebook** » sélectionné, utilisez la **touche de défilement** pour mettre en évidence l'adresse à utiliser, puis appuyez sur la **touche de fonction de gauche** étiquetée « **Select** » (sélectionner).

Une fois le destinataire ajouté, il apparaît dans la liste « **Update Recipient** » (mise à jour des destinataires).

Liste rapide du GPS

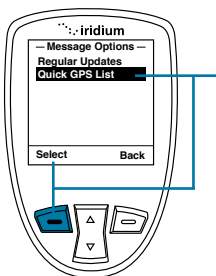

Pour programmer la liste rapide pour GPS (**Quick GPS List**) à partir de l'écran « **Message Options** » (options pour le message d'urgence), utilisez la **touche de défilement** pour mettre en évidence « **Quick GPS List** », puis sélectionnez à l'aide de la **touche de fonction de gauche** étiquetée « **Select** » (sélectionner). Cinq (5) entrées vides apparaissent ensuite. Pour ajouter un **nouveau destinataire**, mettez en évidence l'entrée que vous voulez modifier et appuyez sur la **touche de fonction de gauche** étiquetée « **Select** » (sélectionner). Pour entrer un numéro de téléphone (**Enter Number**), entrer

une adresse courriel (**Enter Email**), ou sélectionnez une adresse existante de votre **carnet d'adresse**, puis suivez les instructions ci-haut pour programmer un **destinataire de mises à jour**.

Format

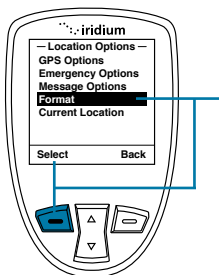

Le **format** des données de position GPS peut être modifié.

L'appareil offre quatre (4) options pour la position :

- Decimal degrees (degrés décimaux)
- Deg Min Sec (degrés, minutes, secondes) – réglage par défaut
- UTM (projection cartographique de Mercator transverse universelle)
- réseau national des États-Unis

Format de la position

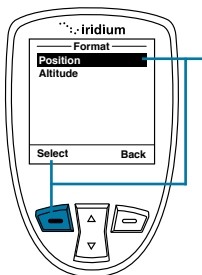

Pour modifier les réglages du format de la **position**, depuis l'écran « **Format** », appuyez sur la **touche de fonction de gauche** étiquetée « **Select** » (sélectionner).

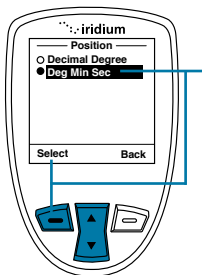

Depuis l'écran « **Position** », pour modifier le **format de la position**, utilisez la **touche de défilement** pour mettre en évidence le format voulu, puis appuyez sur la **touche de fonction de gauche** étiquetée « **Select** » (sélectionner).

Format de l'altitude

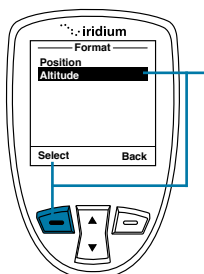

Depuis l'écran « **Format** », pour modifier le **format de l'altitude**, appuyez sur la touche de **fonction de gauche** étiquetée « **Select** » (sélectionner).

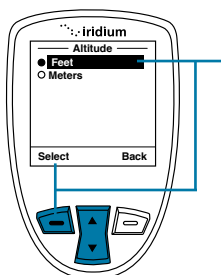

À partir de l'écran « **Altitude** », pour modifier les réglages du **format de l'altitude**, utilisez la **touche de défilement** pour mettre en évidence le format voulu, puis appuyez sur la **touche de fonction de gauche** étiquetée « **Select** » (sélectionner).

Position actuelle

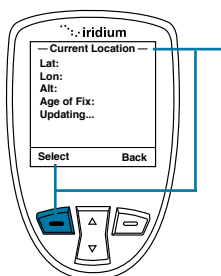

Cet écran est disponible depuis le menu « **Location Options** » (options pour la position) ou en appuyant sur la **touche pratique** sur le côté du téléphone, programmée pour afficher la **position actuelle** (pour modifier ce réglage, reportez-vous au chapitre 13). Une fois la **position actuelle** affichée :

- Si la fonction GPS est activée, la position de votre téléphone s'affichera à l'écran. Le premier point de repère prendra plus de temps (jusqu'à 2 minutes) et les mises à jour de position subséquentes apparaîtront en moins de 30 secondes.
- Si les fonctions GPS et « GPS Settings Lock » sont désactivées, on vous demandera si vous voulez activer la fonction GPS; si oui, l'écran affichera

les données pour une position vide et le message « Acquiring location » (recherche de position) au lieu du message « Age of fix » (ancienneté de l'acquisition des données de position).

- Si vous décidez de ne pas activer la fonction GPS, ou si elle est désactivée et que la fonction « **GPS Settings Lock** » est activée, alors le message « No location information available » (aucune donnée de position disponible) s'affiche temporairement.

Si une position est disponible, elle est affichée en suivant le format configuré et comprend la latitude, la longitude, l'altitude, l'ancienneté des données et le nombre de stellites GPS. Les données à l'écran seront automatiquement actualisées selon la fréquence que vous avez fixée.

À partir de cet écran, vous pouvez partager votre position (**Share**) avec d'autres en l'envoyant par message. Pour partager votre position, appuyez sur la **touche de fonction de gauche** étiquetée « **Share** » (partager).

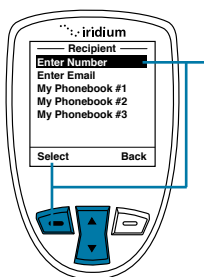

Si la fonction « **Share** » est sélectionnée, le menu « **Share Location Options** » (options de partage de position). Les options suivantes sont offertes :

- **Quick GPS** (liste rapide pour GPS) – permet d'envoyer votre position aux destinataires de votre liste préconfigurée comprenant au maximum cinq (5) destinataires
- **New message** (nouveau message) – permet d'insérer votre position dans un nouveau message où vous pouvez ajouter du texte puis adresser le message à un destinataire existant ou à un nouveau destinataire.

Pour partager les données de votre position (**Share**), utilisez la **touche de défilement** pour choisir la méthode de partage et appuyez sur la **touche de fonction de gauche** étiquetée « **Select** » (sélectionner). Cette fonctionnalité permet de préremplir un lien Web qui spécifie votre position et qui sera envoyé à votre/vos destinataire(s) désigné(s). Ces destinataires seront en mesure de cliquer sur ce lien Web qui est visible sur un téléphone intelligent, une tablette ou le navigateur Internet d'un ordinateur. Cette information n'est pas stockée par Iridium et est soumise à la Politique de confidentialité d'Iridium affichée sur Iridium.com et les Conditions d'utilisation du service Google Maps affichées sur la page de cartographie. Les tarifs de messagerie standard s'appliquent pour l'utilisation de ce service et aucuns frais supplémentaires ne seront facturés pour l'utilisation de la fonctionnalité de cartographie.

Intégration avec des portails en ligne de fournisseurs tiers

Votre appareil Iridium Extreme® permet l'intégration avec des portails en ligne de tiers en utilisant de courtes slaves de données (short burst data – SBD). Ces portails en ligne de tiers permettent de suivre en ligne la position de votre téléphone, de consulter l'historique des positions, d'envoyer des messages bi-directionnels, de configurer des périmètres virtuels et de coordonner des vérifications prévues. Cette fonction est utile si vous gérez par exemple un groupe de téléphones et que vous devez contrôler la circulation du travail ou la sécurité grâce à une solution qui offre plus de capacités qu'un simple système de messagerie. Pour plus d'informations sur l'intégration de portail en ligne tiers, communiquez avec votre fournisseur de services ou visitez <http://www.iridiumextreme.com/how-to-buy/partnerportals.php> pour connaître les Partenaires de portail disponibles.

Votre Fournisseur de services ou fournisseur de portail désigné sera en mesure de vous conseiller sur l'offre de services appropriée nécessaire pour activer cette fonctionnalité. Ce service doit être pourvu séparément. L'enregistrement de l'appareil peut être accompli à partir de la section « Options de position » du menu sous « Options du portail » pour « Enregistrer » ou obtenir l'« État du portail » du téléphone et obtenir des informations sur votre fournisseur désigné.

15 : Menu de sécurité

Important : Ne modifiez pas les réglages PIN/PUK/SIM à moins d'avoir les réglages originaux. Votre téléphone et votre carte SIM pourraient être désactivés si vous ne connaissez pas le code correct et que vous l'entrez de façon incorrecte trois fois. Si un PIN devient bloqué, vous devez entrer une touche personnelle de déblocage (Personal Unblocking Key – PUK) pour remettre le SIM en service; votre fournisseur de services vous remettra ce code PUK.

Trouver le menu de sécurité

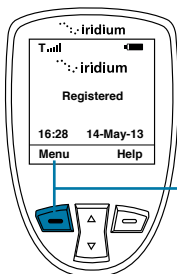

À partir du **menu principal** :

1. Appuyez sur la **touche de fonction de gauche** étiquetée « **Menu** ».

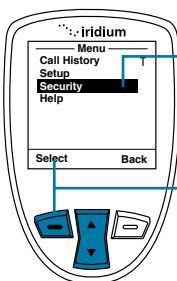

2. Le **menu principal** s'affiche. Utilisez les **touches de défilement** pour naviguer jusqu'à ce que « **Security** » (sécurité) soit en évidence.

3. Appuyez sur la **touche de fonction de gauche** étiquetée « **Select** » (sélectionner).

À propos du menu de sécurité

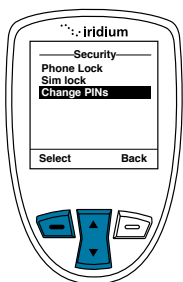

Le menu « **Security** » (sécurité) vous permet de :

- verrouiller et déverrouiller le téléphone
- activer et désactiver le verrouillage de la carte SIM
- modifier les codes PIN et de blocage de PIN

Verrouillez et déverrouillez votre téléphone

Cette option permet d'éviter une utilisation non voulue de votre téléphone.

À partir du **menu principal** :

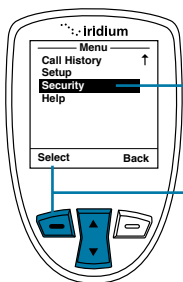

1. Utilisez les **touches de défilement** pour naviguer jusqu'à ce que « **Security** » (sécurité) soit en évidence.

Remarque : Naviguez une option après « **Setup** » pour atteindre « **Security** » (sécurité).

2. Appuyez sur la **touche de fonction de gauche** étiquetée « **Select** » (sélectionner)

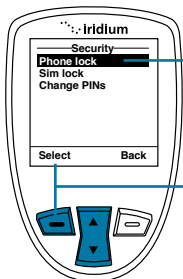

3. L'option « **Phone lock** » (verrouillage du téléphone) est en évidence. Sinon, utilisez les **touches de défilement** pour naviguer jusqu'à ce qu'elle le soit.

4. Appuyez sur la **touche de fonction de gauche** étiquetée « **Select** » (sélectionner).

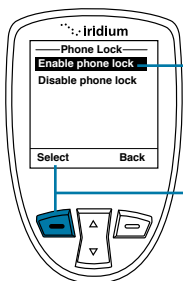

5. L'option « **Enable phone lock** » (activer le verrouillage) est en évidence. Sinon, utilisez les **touches de défilement** pour naviguer jusqu'à ce qu'elle le soit.
6. Appuyez sur la **touche de fonction de gauche** étiquetée « **Select** » (sélectionner).

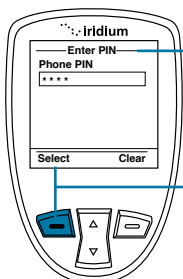

7. L'écran « **Enter PIN** » (entrer le PIN) s'affiche. Utilisez le clavier pour entrer le PIN.
8. Appuyez sur la **touche de fonction de gauche** étiquetée « **Select** » (sélectionner).

L'option de verrouillage du téléphone entre en vigueur lorsque vous mettez votre téléphone satellite Iridium Extreme® hors tension. Chaque fois que vous mettez de nouveau le téléphone sous tension, vous devez entrer votre PIN. Une fois fait, le téléphone est entièrement opérationnel.

Activer ou désactiver le verrouillage de la carte SIM

Lorsque vous activez le verrouillage de la carte SIM, votre téléphone demande d'entrer votre PIN de carte SIM lorsque le téléphone est mis sous tension. Pour modifier ce réglage, vous devez entrer le code PIN de la carte SIM remis par votre fournisseur de services.

À partir du menu principal :

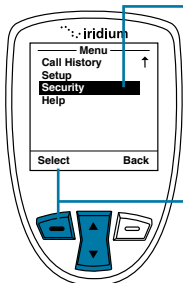

1. Utilisez les **touches de défilement** pour naviguer jusqu'à ce que « **Security** » (sécurité) soit en évidence.

Remarque : Naviguez une option après « **Setup** » pour atteindre « **Security** » (sécurité).

2. Appuyez sur la **touche de fonction de gauche** étiquetée « **Select** » (sélectionner).

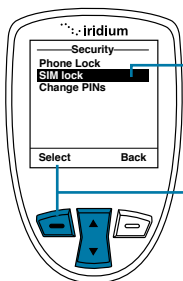

3. Utilisez les **touches de défilement** pour naviguer jusqu'à ce que « **SIM lock** » (verrouillage de la carte SIM) soit en évidence.
4. Appuyez sur la **touche de fonction de gauche** étiquetée « **Select** » (sélectionner).

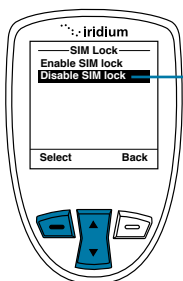

5. Utilisez les **touches de défilement** jusqu'à ce que l'action voulue soit en évidence.

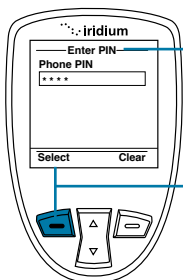

6. L'écran « **Enter PIN** » (entrez le PIN) s'affiche. Utilisez le clavier pour entrer le PIN.
7. Appuyez sur la **touche de fonction de gauche** étiquetée « **Select** » (sélectionner).

Le message « **SIM lock disabled** » (verrouillage de carte SIM désactivé) s'affiche brièvement, puis l'écran retourne au menu de verrouillage de la carte SIM.

Utiliser le menu pour modifier le PIN

Modifier le PIN du téléphone

Cette option vous permet de modifier le PIN par défaut associé à votre téléphone.

À partir du **menu principal** :

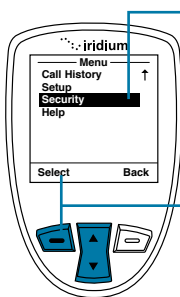

1. Utilisez les **touches de défilement** pour naviguer jusqu'à ce que « **Security** » (sécurité) soit en évidence.

Remarque : Naviguez une option après « **Setup** » pour atteindre « **Security** » (sécurité).

2. Appuyez sur la **touche de fonction de gauche** étiquetée « **Select** » (sélectionner).

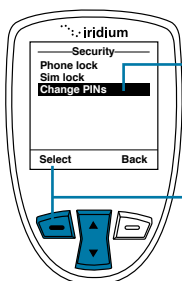

3. Utilisez les **touches de défilement** pour naviguer jusqu'à ce que « **Change PIN** » (modifier le PIN) soit en évidence

4. Appuyez sur la **touche de fonction de gauche** étiquetée « **Select** » (sélectionner).

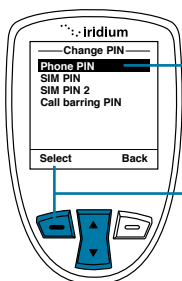

5. L'écran « **Change PIN** » (modifier le PIN) s'affiche. « **Phone PIN** » (PIN du téléphone) est en évidence.

6. Appuyez sur la **touche de fonction de gauche** étiquetée « **Select** » (sélectionner).

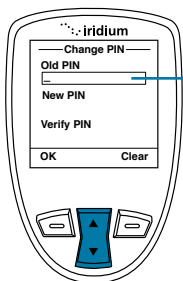

7. Entrez votre PIN actuel dans le champ « **Old PIN** » (ancien PIN) – le PIN par défaut est 1234. Utilisez les **touches de défilement** pour vous déplacer jusqu'au prochain champ et entrez votre nouveau PIN dans le champ « **New PIN** » (nouveau PIN). Naviguez jusqu'au champ « **Verify PIN** » (confirmer le PIN) et entrez de nouveau le nouveau PIN.

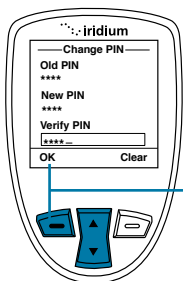

8. Une fois tous les champs remplis, appuyez sur la **touche de fonction de gauche** étiquetée « **OK** ».

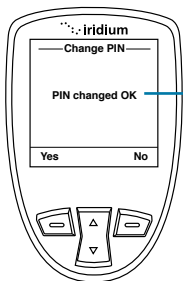

9. L'écran affiche « **PIN changed OK** » (PIN modifié) et retourne au menu « **Change PIN** » (modifier le PIN).

Modifier le code PIN de la carte SIM

Cette fonction permet de modifier le PIN implicite associé à votre carte SIM.

À partir du **menu principal** :

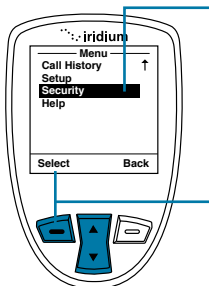

1. Utilisez les **touches de défilement** pour naviguer jusqu'à ce que « **Security** » (sécurité) soit en évidence.

Remarque : Naviguez une option après « Setup » pour atteindre « **Security** » (sécurité).

2. Appuyez sur la **touche de fonction de gauche** étiquetée « **Select** » (sélectionner).

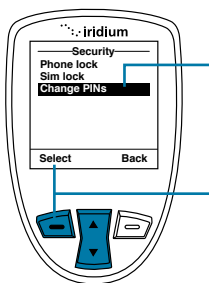

3. Utilisez les **touches de défilement** pour naviguer jusqu'à ce que « **Change PIN** » (modifier le PIN) soit en évidence

4. Appuyez sur la **touche de fonction de gauche** étiquetée « **Select** » (sélectionner).

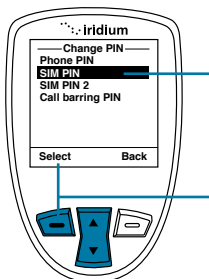

5. Utilisez les touches de défilement pour naviguer jusqu'à ce que « **SIM PIN** » (PIN de la carte SIM) soit en évidence.

6. Appuyez sur la **touche de fonction de gauche** étiquetée « **Select** » (sélectionner).

Modifier le code PIN2 de la carte SIM

Le code PIN2 de votre carte SIM sert à accéder aux régalses de composition fixe. Ce code de quatre à huit chiffres est émis lorsque vous vous abonnez à cette fonctionnalité.

À partir du **menu principal** :

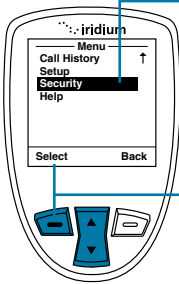

1. Utilisez les **touches de défilement** pour naviguer jusqu'à ce que « **Security** » (sécurité) soit en évidence.

Remarque : Naviguez une option après « **Setup** » pour atteindre « **Security** » (sécurité).

2. Appuyez sur la **touche de fonction de gauche** étiquetée « **Select** » (sélectionner).

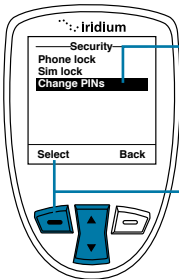

3. Utilisez les **touches de défilement** pour naviguer jusqu'à ce que « **Change PIN** » (modifier le PIN) soit en évidence

4. Appuyez sur la **touche de fonction de gauche** étiquetée « **Select** » (sélectionner).

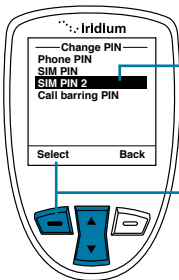

5. Utilisez les touches de défilement pour naviguer jusqu'à ce que « **SIM PIN2** » (PIN2 de la carte SIM) soit en évidence.

6. Appuyez sur la **touche de fonction de gauche** étiquetée « **Select** » (sélectionner).

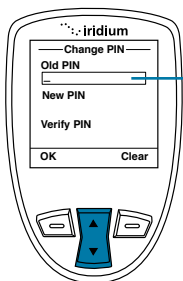

7. Entrez votre PIN actuel dans le champ « **Old PIN** » (ancien PIN). Utilisez les **touches de défilement** pour vous déplacer jusqu'au prochain champ et entrez votre nouveau PIN dans le champ « **New PIN** » (nouveau PIN). Naviguez jusqu'au champ « **Verify PIN** » (confirmer le PIN) et entrez de nouveau le nouveau PIN.

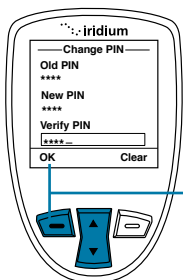

8. Une fois tous les champs remplis, appuyez sur la **touche de fonction de gauche** étiquetée « **OK** ».

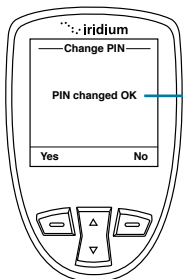

9. L'écran affiche « **PIN changed OK** » (PIN modifié) et retourne au menu « **Change PIN** » (modifier le PIN).

PIN pour l'interdiction d'appels

L'interdiction d'appels peut être activée pour les appels entrants ou sortants dans le menu « **Setup, Call Options** » (configuration/options d'appel). Lorsque le blocage d'appels est activé, on vous demande d'entrer un PIN. Le PIN de blocage d'appel peut être modifié comme suit.

À partir du **menu principal** :

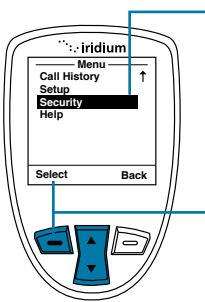

1. Utilisez les **touches de défilement** pour naviguer jusqu'à ce que « **Security** » (sécurité) soit en évidence.

Remarque : Naviguez une option après « **Setup** » pour atteindre « **Security** » (sécurité).

2. Appuyez sur la **touche de fonction de gauche** étiquetée « **Select** » (sélectionner).

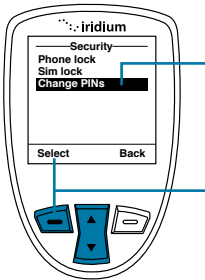

3. Utilisez les **touches de défilement** pour naviguer jusqu'à ce que « **Change PIN** » (modifier le PIN) soit en évidence

4. Appuyez sur la **touche de fonction de gauche** étiquetée « **Select** » (sélectionner).

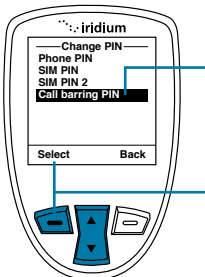

5. Utilisez les **touches de défilement** pour naviguer jusqu'à ce que « **Call barring PIN** » (PIN pour l'interdiction des d'appels) soit en évidence.

6. Appuyez sur la **touche de fonction de gauche** étiquetée « **Select** » (sélectionner).

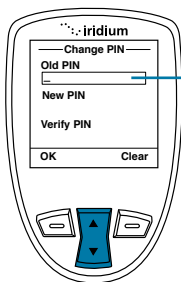

7. Entrez votre PIN actuel dans le champ « **Old PIN** » (ancien PIN). Utilisez les **touches de défilement** pour vous déplacer jusqu'au prochain champ et entrez votre nouveau PIN dans le champ « **New PIN** » (nouveau PIN). Naviguez jusqu'au champ « **Verify PIN** » (confirmer le PIN) et entrez de nouveau le nouveau PIN.

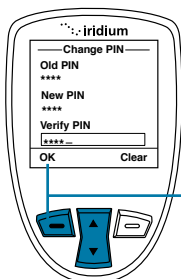

8. Une fois tous les champs remplis, appuyez sur la **touche de fonction de gauche** étiquetée « OK ».

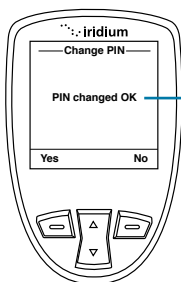

9. L'écran affiche « **PIN changed OK** » (PIN modifié) et retourne au menu « **Change PIN** » (modifier le PIN).

16 : Dépannage

Problème	Solution
Impossible de mettre le téléphone sous tension.	<ul style="list-style-type: none">• Avez-vous enfoncé la touche de mise sous tension pendant au moins trois secondes pour mettre le téléphone sous tension?• Vérifiez la batterie. Est-elle chargée, correctement installée et les contacts sont-ils propres et secs?
Impossible de faire des appels.	<ul style="list-style-type: none">• Vérifiez l'antenne. Est-elle entièrement dépliée et tournée? Êtes-vous en visibilité directe avec le ciel?• Avez-vous entré le numéro de téléphone au format international? Tous les appels passés à partir du système satellite Iridium doivent être au format international. Reportez-vous à la rubrique « Pour téléphoner » en page 42.• Vérifiez l'indicateur de puissance du signal. Si le signal est faible, veillez à avoir une visibilité directe avec le ciel et qu'il n'y a ni bâtiment, ni arbre, etc. autour.• Le message « Restricted » (Limité) est-il affiché? Vérifiez les réglages « Call Barring » (Interdiction d'appels).• Avez-vous inséré une nouvelle carte SIM? Vérifiez qu'elle n'inclut aucune restriction supplémentaire.• Vérifiez si votre liste à composition fixe est activée. Si tel est le cas, vous ne pouvez appeler que les numéros ou les préfixes qui figurent sur la liste.

Problème	Solution
Impossible de recevoir des appels	<ul style="list-style-type: none"> • Vérifiez que votre téléphone est sous tension. • Vérifiez l'antenne. Est-elle entièrement dépliée et tournée? Êtes-vous en visibilité directe avec le ciel? • Vérifiez l'indicateur de puissance du signal. Si le signal est faible, veillez à avoir une visibilité directe avec le ciel et qu'il n'y a ni bâtiment ni arbre, etc. autour. • Vérifiez les réglages « Call Forwarding » (Transfert d'appels) et « Call Barring » (Interdiction d'appels). • Vérifiez le réglage de la sonnerie. Si elle est coupée, la sonnerie sera inaudible. • Vérifiez si votre liste à composition fixe est activée.
Impossible de faire des appels internationaux.	<ul style="list-style-type: none"> • Avez-vous indiqué les indicatifs appropriés? Entrez 00 ou + suivi de l'indicatif du pays approprié et du numéro de téléphone.
Impossible de déverrouiller le téléphone.	<ul style="list-style-type: none"> • Avez-vous inséré une nouvelle carte SIM? Entrez le nouveau code PIN. • Entrez le code de déverrouillage du téléphone par défaut : 1234 • Avez-vous oublié le code de déverrouillage?
Votre PIN est bloqué.	<ul style="list-style-type: none"> • Entrez la clé de déblocage PIN ou communiquez avec votre fournisseur de services. Reportez-vous à la rubrique « Menu de sécurité » en page 187 pour plus de renseignements.
Votre PIN2 est bloqué.	<ul style="list-style-type: none"> • Entrez la clé de déblocage PIN2 ou communiquez avec votre fournisseur de services. Reportez-vous à la rubrique « Menu de sécurité » en page 187 pour plus de renseignements.

Problème	Solution
Votre carte SIM ne fonctionne pas.	<ul style="list-style-type: none"> • La carte est-elle insérée dans le bon sens? • La carte est-elle visiblement endommagée ou rayée? Renvoyez la carte à votre fournisseur de services. • Vérifiez les contacts de la carte SIM et du téléphone. S'ils sont sales, nettoyez-les avec un chiffon antistatique.
Impossible d'annuler le Transfert d'appels ou l' Interdiction d'appels .	Attendez de vous trouver dans une zone où la couverture réseau est bonne et réessayez.
L'indicateur de message clignote.	La mémoire disponible n'est pas suffisante pour mémoriser un autre message. Utilisez le menu Messages pour supprimer un ou plusieurs messages.
Impossible de charger la batterie.	<ul style="list-style-type: none"> • Vérifiez le chargeur. Est-il correctement branché? Ses contacts sont-ils propres et secs? • Vérifiez les contacts de la batterie. Sont-ils propres et secs? • Vérifiez la température de la batterie. Si la batterie est chaude, laissez-la refroidir avant de recharger. • La batterie est-elle vieille? Après plusieurs années d'utilisation, la performance de la batterie décline. Remplacez la batterie. • Veillez à installer une batterie agréée Iridium. Si? s'affiche près de l'icône de recharge de la batterie, il vous sera impossible de charger cette batterie.

Problème	Solution
La batterie s'épuise plus rapidement qu'à la normale.	<ul style="list-style-type: none"> • Vous trouvez-vous dans une zone où la couverture est irrégulière? Cela augmente la consommation. • Votre antenne est-elle entièrement tournée et dépliée? Êtes-vous en visibilité directe avec le ciel? Cela contribue à consommer moins de puissance batterie. • La batterie est-elle neuve? Deux à trois cycles de charge-décharge sont nécessaires pour qu'une nouvelle batterie fonctionne normalement. • La batterie est-elle vieille? Après plusieurs années d'utilisation, la performance de la batterie décline. Remplacez la batterie. • S'agit-il d'une batterie qui n'a pas été entièrement déchargée? Laissez la batterie se décharger entièrement (jusqu'à ce que le téléphone se coupe) puis rechargez la batterie pendant toute une nuit. • Utilisez-vous votre téléphone à des températures extrêmes? Les températures extrêmement élevées ou basses réduisent considérablement les performances de la batterie.
Vous remarquez que votre téléphone chauffe lorsque vous l'utilisez.	Lors de longs appels ou pendant le chargement, les composants électroniques peuvent produire de la chaleur. C'est tout à fait normal.
Le téléphone ne réagit pas aux commandes utilisateur, y compris la touche de mise sous tension.	Retirer le bloc-batterie du téléphone puis la replacer pour réinitialiser le système en interrompant le courant.

Problème	Solution
<p>Votre carte SIM est insérée dans le téléphone, mais l'écran indique :</p> <p>Check Card or Insert Card (Vérifier la carte ou insérer la carte) ou</p> <p>Blocked (Bloqué)</p>	<p>Check Card or Insert Card (Vérifier la carte ou insérer la carte)</p> <p>Vérifiez que la carte SIM a été correctement insérée. Les contacts de la carte SIM sont peut-être sales. Mettez le téléphone hors tension, retirez la carte SIM et nettoyez les contacts à l'aide d'un chiffon propre. Replacez la carte dans le téléphone.</p> <p>Blocked (Bloqué)</p> <p>Entrez la clé de déblocage PIN ou communiquez avec votre fournisseur de services. Reportez-vous à la rubrique «PIN pour l'interdiction d'appels » en page 196 pour plus de renseignements.</p>
<p>Les invites de votre téléphone sont dans une autre langue que celle voulue et vous voulez retourner au réglage initial.</p>	<ol style="list-style-type: none"> 1. Appuyez trois fois sur la touche rouge. 2. Appuyez sur la touche de fonction gauche. 3. Défilez six fois. 4. Appuyez de nouveau sur la touche de fonction gauche. 5. Défilez quatre fois. 6. Appuyez sur la touche de fonction gauche puis appuyez une seconde fois. L'option français se trouve tout en haut alors appuyez sur la touche de fonction gauche une dernière fois pour confirmer le changement de retour au français.

Problème	Solution
Le téléphone indique « Searching for Network » (Recherche de réseau)	<ul style="list-style-type: none">• S'assurer que vous êtes dans un secteur avec une vue directe du ciel.• Déplier l'antenne et l'orienter directement vers le ciel afin de recevoir un signal.• Si vous avez mis votre téléphone sous tension à l'intérieur d'un immeuble ou dans un secteur sans vue directe du ciel juste avant de tenter de téléphoner à l'extérieur de l'immeuble, il est possible que le téléphone soit temporairement en mode d'économie d'énergie pour économiser la batterie. Vous pouvez attendre qu'il quitte automatiquement le mode d'économie d'énergie d'ici une à deux minutes ou vous pouvez simplement éteindre votre téléphone et le remettre sous tension pour accélérer le processus d'enregistrement.

17 : Homologation et conformité

Conformité pour l'exportation

Le téléphone satellite Iridium Extreme® est contrôlé par les lois sur l'exportation des États-Unis. Le gouvernement des É.-U. peut limiter l'exportation ou la ré-exportation de ce téléphone à certaines personnes ou pour certaines destinations. Pour plus de renseignements, communiquez avec le bureau de l'industrie et de la sécurité du ministère du commerce des États-Unis (Department of Commerce, Bureau of Industry and Security) ou consultez le site www.bis.doc.gov

Renseignements sur la conformité aux normes

Le téléphone satellite Iridium Extreme® est conçu pour respecter les normes d'émissions radioélectriques, de compatibilité électromagnétique et la sécurité en matière de courant alternatif aux États-Unis, dans l'Union européenne, au Canada et au Mexique.

Conformité avec la FCC

Le téléphone satellite Iridium Extreme® est homologué en vertu de la partie 25 de la CFR 47 des É.-U. avec l'identificateur Q63 Iridium Extreme®. Il respecte également la partie 15 des règlements de la commission américaine sur les communications (FCC). Son utilisation est sujette aux conditions voulant que cet appareil ne cause aucune interférence nuisible. L'utilisation d'antennes, la modification de l'appareil ou l'utilisation d'accessoires non autorisés, pourrait endommager le téléphone satellite Iridium Extreme®, contrevenir aux règlements de la FCC, et annuler votre autorisation à utiliser le téléphone.

Conformité avec la réglementation de l'UE

Iridium déclare que le téléphone satellite Iridium Extreme est conforme à la Directive 2014/53/EU.

Le texte intégral de la déclaration de conformité de l'UE est disponible sur www.iridium.com.

Conformité avec la réglementation canadienne

L'Iridium Extreme est conforme à l'innovation, aux sciences et au développement économique du Canada (ISED) RSS-170. Numéro de certification IC 4629A-9575N.

Puissance d'émission et fréquences:

Puissance de transmission (puissance moyenne dans la rafale d'émission): EIRP = 40.7dBm +/- 0.7dB *1; Puissance conduite au port de l'antenne= 37.2dBm +/- 0.7dB

Bande de fréquence d'émission: 1616MHz - 1626MHz

Bande de fréquence d'émission Recevoir: 1616MHz - 1626.5MHz

18 : Garantie limitée, modalités d'utilisation du produit et des services satellitaires, soutien et permis d'utilisation du logiciel

La présente garantie s'applique uniquement au téléphone satellite Iridium Extreme® d'Iridium (y compris le matériel, le logiciel et le micrologiciel, mais à l'exclusion de l'étui en cuir) et aux accessoires répertoriés au chapitre 3 du présent Manuel d'utilisation (ci-après les « Produits ») vendus par Iridium ou ses revendeurs ou distributeurs autorisés (ci-après « Fournisseurs de services »). Cette garantie limitée s'étend uniquement à l'acheteur initial et elle n'est pas transférable.

En tenant compte des exclusions décrites ci-après, Iridium garantit que le Produit est exempt de tout défaut de matériaux et de fabrication pour une utilisation normale pendant une période d'un an à compter de la date d'achat. Pour avoir droit au service de garantie, vous devez fournir une preuve d'achat, comme le précise la rubrique « Comment exercer la garantie » en page 214.

Tout produit ou toute pièce de remplacement peut comprendre des matériaux neufs ou remis en état aux performances et à la fiabilité équivalentes. Les produits ou pièces de remplacement offriront une fonctionnalité au moins égale à celle du produit ou de la pièce remplacés. Les produits et pièces de remplacement sont garantis exempt de tout défaut de matériaux et de fabrication pour une utilisation normale pour la période couvrant le solde de la garantie originale du produit pour lequel un produit ou une pièce de remplacement est fourni en vertu de la présente garantie limitée. Tous les Produits pour lesquels des remplacements auront été fournis deviendront la propriété d'Iridium.

Si Iridium reçoit, pendant la période de validité de la garantie et conformément aux instructions de la présente garantie limitée, un avis de défaut du Produit visé par la présente garantie limitée, Iridium réparera ou remplacera le Produit ou remboursera le prix d'achat du produit, à la seule discrétion d'Iridium. Iridium n'est aucunement obligé de réparer, de remplacer ou de rembourser le Produit, à moins que le Produit défectueux soit renvoyé conformément aux instructions fixées dans la présente garantie limitée et selon la durée de la période de garantie.

IRIDIUM PEUT À SA DISCRÉTION, CONTINUER À SOUS-TRAITER OU ENGAGER LES SERVICES D'UN TIERS DÉCRITS DANS LE PRÉSENT MANUEL.

Si vous avez acquis ce Produit et ces Accessoires en Australie ou en Nouvelle-Zélande, ce Produit et ces Accessoires viennent avec des garanties qui ne peuvent être exclues en vertu du droit de la consommation australien ou des dispositions législatives similaires en Nouvelle-Zélande. Nonobstant d'autres conditions expresses et autres limitations de cette Garantie limitée (lesquelles autres conditions expresses et autres limitations sont annulées par le présent paragraphe, mais seulement pour la portion incompatible avec le présent paragraphe, et ne seront pas appliquées pour limiter les droits des consommateurs en vertu de ces garanties), où ces garanties sont applicables, les consommateurs ont droit à un remplacement ou un remboursement pour une défaillance majeure de ce Produit et ces Accessoires et en compensation pour toute autre perte ou tout dommage raisonnablement prévisible. Lorsque de telles garanties sont applicables, les consommateurs ont également le droit que l'on répare ou remplace ce Produit et ces Accessoires si ce Produit et ces Accessoires ne sont pas de qualité acceptable et la défaillance ne constitue pas une défaillance majeure. Veuillez suivre les instructions quant à l'utilisation et signalez rapidement les problèmes : les problèmes causés par une utilisation qui est anormale ou contraire aux instructions ne seront généralement pas couverts. Vous devriez communiquer avec le fournisseur de votre Produit et vos Accessoires relativement aux problèmes avec le Produit et les Accessoires, et Iridium aidera votre fournisseur de Produit et d'Accessoires à y remédier, incluant le remplacement, lorsque nécessaire.

Exclusions

La présente garantie limitée ne s'applique pas dans les cas suivants :

Usure normale. L'entretien, la réparation ou le remplacement périodique de pièces en raison d'une usure normale sont exclus de cette couverture.

Batteries. Seules les batteries dont la capacité de charge complète tombe en deçà de 80 % de la capacité nominale et les batteries qui fuient sont couvertes par la présente garantie limitée. Les batteries rechargées avec des chargeurs autres que ceux approuvés par Iridium; celles avec des joints d'étanchéité brisés ou qui portent des marques d'altération; celles qui sont utilisées dans un autre matériel que le Produit pour lequel elles sont destinées; ou celles qui sont chargées et entreposées à des températures supérieures à 60 degrés Celsius, ne sont pas couvertes par la présente garantie limitée.

Mauvaise utilisation. Les défauts ou dommages résultant de l'utilisation ou de l'entreposage de manière anormale, d'un mauvais usage, d'accident ou de négligence, l'exposition des connecteurs à découvert, incluant le contact avec un liquide, de l'eau, la pluie, l'humidité extrême ou une forte transpiration, le sable, la saleté ou autres, la chaleur extrême ou des renversements d'aliments; l'utilisation du Produit dans des buts

anormaux; les câbles hélicoïdaux détendus ou fiches modulaires cassées; les bris ou dommages d'antennes, les rayures ou autres dommages aux surfaces en plastique ou à d'autres pièces externes exposées en raison d'une utilisation ou d'autres agissements qui ne relèvent pas de la responsabilité d'Iridium, sont exclus de la présente couverture.

Utilisation de produits et accessoires non fournis par Iridium. Les défauts et dommages qui résultent de l'utilisation de produits (autres que l'antenne fournie avec le Produit), d'accessoires ou de logiciels, ou de tout autre périphérique, non fournis par Iridium, sont exclus de la couverture.

Entretien ou modifications non autorisés. Les défauts ou les dommages qui résultent de l'entretien, d'essais, de réglages, d'une installation, d'une utilisation, de service, de modifications ou d'altérations, de modifications ou d'intégrations avec un produit non fourni par Iridium d'une façon autre que conformément à la documentation pour les utilisateurs sur le Produit et aux instructions, ou effectués par quiconque d'autre que le personnel d'Iridium ou d'un Fournisseur de services, sont exclus de la couverture.

Produits modifiés. Les produits qui ont été trafiqués ou modifiés, qui possèdent des boîtiers ou des pièces non fournis par Iridium, ou dont les étiquettes de numéros de série ou de date ont été retirées, trafiquées ou masquées, sont exclus de la couverture.

Services de communication. Les défauts, dommages ou défaillances du Produit en raison d'un signal ou d'un service de communication non fourni par Iridium, ou en raison d'une utilisation d'un signal ou d'un service de communication non fourni par Iridium, sont exclus de la couverture.

Logiciel intégré dans le média physique. Aucune garantie n'est faite voulant que le logiciel réponde à vos exigences ou qu'il fonctionne avec du matériel ou des applications logicielles fournis par un tiers, que le fonctionnement du logiciel se fera sans interruption ou sans erreur, ou que les autres défauts logiciels seront corrigés.

Confidentialité et sécurité des données. La confidentialité et la sécurité des données sont importantes pour tous. Certaines caractéristiques de votre Produit pourraient avoir un effet sur la confidentialité ou la sécurité des données. Il est donc important de surveiller l'accès à votre Produit et de ne pas le laisser là où d'autres pourraient l'utiliser sans autorisation. Verrouillez le clavier de votre téléphone satellite lorsqu'il n'est pas utilisé. Effacez tous vos renseignements personnels ou toutes vos données avant de jeter ou de recycler votre téléphone satellite. Reportez-vous au chapitre 8 du présent manuel pour obtenir des instructions sur la façon de supprimer toutes les données personnelles. Le téléphone satellite repose sur une technologie de positionnement réseau qui pourrait être utilisée pour obtenir l'emplacement approximatif d'un utilisateur et donc mettre en jeu sa vie privée.

Limites de la garantie / Législation locale

IRIDIUM DÉCLINE TOUTE REPRÉSENTATION, GARANTIE OU CONDITION, EXPRESSE OU IMPLIQUÉE, Y COMPRIS, SANS S'Y LIMITER, LES GARANTIES IMPLICITES DE COMMERCIALITÉ, D'ADAPTATION À UN USAGE PARTICULIER, D'ABSENCE DE CONTREFAÇON, DE QUALITÉ MARCHANDE, DE NON-INTERFÉRENCE, D'EXACTITUDE DU CONTENU, OU TOUTE RESPONSABILITÉ DÉCOULANT D'UN COMMERCE, D'UN ACCORD, D'UNE UTILISATION OU DE PRATIQUES COMMERCIALES, OU LIÉ À LA PERFORMANCE OU NON DE TOUT PRODUIT, ACCESSOIRE, INSTALLATIONS OU SERVICES, OU RENSEIGNEMENTS SUR LES UTILISATEURS, À L'EXCEPTION DES CAS EXPLICITEMENT STIPULÉS DANS CETTE GARANTIE LIMITÉE. TOUTE AUTRE NORME DE RENDEMENT, GARANTIE, CONDITION, SONT PAR LA PRÉSENTE EXPRESSÉMENT EXCLUES ET REJETÉES DANS TOUTE LA MESURE PERMISE PAR LA LOI. LA PRÉSENTE RENONCIATION ET EXCLUSION S'APPLIQUE MÊME SI LA GARANTIE LIMITÉE CI-INCLUSE N'ATTEINT PAS SON OBJECTIF ESSENTIEL. DE PLUS, LA PRÉSENTE GARANTIE LIMITÉE COUVRE UNIQUEMENT LE PRODUIT, ET AUCUNE GARANTIE N'EST FAITE SUR LES RENSEIGNEMENTS POUR LES UTILISATEURS ET/OU LA COUVERTURE, LA DISPONIBILITÉ OU LE NIVEAU DE SERVICE OFFERTS PAR IRIDIUM SÉPARÉMENT POUR DES SERVICES SATELLITAIRES IRIDIUM.

Le présent Produit est couvert par une garantie aux États-Unis. Cette garantie limitée s'applique dans tous les pays et est applicable dans tout pays ou toute région où Iridium ou ses Fournisseurs de services offrent des services de garantie pour le Produit. À l'extérieur des É.-U., Iridium renonce expressément à toutes les modalités de la garantie, à toute responsabilité ou à toute obligation légale du pays où le Produit est vendu. La disponibilité du service de garantie et les temps de réponse peuvent varier d'un pays à l'autre et peuvent être sujets aux exigences d'inscription dans le pays d'achat. Votre Fournisseur de services Iridium peut fournir de plus amples détails à ce sujet.

La présente garantie limitée vous accorde certains droits légaux précis. Vous avez peut-être d'autres droits qui peuvent varier d'un état ou d'un pays à un autre. Certains états ou pays ne permettent pas ou ne reconnaissent pas l'existence, la limite ou l'exclusion de dommages accessoires ou consécutifs, ou les limites de durée de garantie implicite, et donc, certaines limites ou exclusions de la présente garantie limitée peuvent ne pas s'appliquer à vous. On recommande que vous consultiez les lois pertinentes de votre état ou pays afin de connaître pleinement vos droits.

Conditions d'utilisation et limites de responsabilité.

La présente garantie limitée constitue votre seul et unique recours. Les présentes modalités et conditions remplacent toute entente ou représentation antérieure, y compris celles faites dans la documentation commerciale d'Iridium ou les conseils qui auraient pu vous être données au nom d'Iridium en lien avec votre achat.

TOUTE GARANTIE LIMITÉE QUI PEUT ÊTRE IMPOSÉE PAR LA LOI, Y COMPRIS MAIS SANS S'Y LIMITER, LES GARANTIES IMPLICITES DE QUALITÉ MARCHANDE ET D'ADÉQUATION À UN USAGE PARTICULIER, DOIT SE LIMITER À LA DURÉE DE LA PRÉSENTE GARANTIE LIMITÉE. SINON, LA RÉPARATION, LE REMPLACEMENT OU LE REMBOURSEMENT PRÉVUS PAR LA PRÉSENTE GARANTIE LIMITÉE, SERA ACCORDÉ EN LIEU ET PLACE DE TOUTE AUTRE GARANTIE, EXPRESSE OU IMPLICITE. EN AUCUN CAS IRIDIUM NE POURRA ÊTRE TENU RESPONSABLE, QUE CE SOIT SOUS FORME DE CONTRAT, DE TORT OU DE TOUTE AUTRE RÈGLE DE DROIT, Y COMPRIS MAIS SANS S'Y LIMITER LA RESPONSABILITÉ STRICTE, LA GROSSIÈRE NÉGLIGENCE OU LA NÉGLIGENCE, POUR TOUT DOMMAGE AU-DELÀ DU PRIX D'ACHAT DU PRODUIT ET LE COÛT DES SERVICES SATELLITAIRES IRIDIUM FOURNIS, IRIDIUM NE POURRA NON PLUS ÊTRE TENUE RESPONSABLE DE TOUT DOMMAGE DIRECT, INDIRECT, ACCESSOIRE, PARTICULIER OU CONSÉCUTIF DE QUELQUES SORTES QUE CE SOIT, OU DE LA PERTE DE REVENU OU DE PROFITS, DE LA PERTE COMMERCIALE, D'INGÉRENCE DANS LA VIE PRIVÉE, DE PERTE D'USAGE OU DE TEMPS, OU DE DÉSAGRÈMENTS, DE PERTE DE DONNÉES, DE LOGICIELS OU D'APPLICATIONS, OU TOUTE AUTRE PERTE FINANCIÈRE DÉCOULANT DE L'UTILISATION DU PRODUIT OU DES SERVICES SATELLITAIRES D'IRIDIUM, OU DÉCOULANT, OU PAR RAPPORT À LA CAPACITÉ OU NON D'UTILISER LE PRODUIT ET/OU LES SERVICES SATELLITAIRES D'IRIDIUM DANS LEUR TOTALITÉ, DANS LA MESURE OÙ CES DOMMAGES PEUVENT NE PAS ÊTRE RECONNUS PAR LA LOI ET QU'IRIDIUM AIT OU NON ÉTÉ INFORMÉE DE LA POSSIBILITÉ DE TELS DOMMAGES. IRIDIUM N'EST PAS RESPONSABLE DE TOUTE RÉCLAMATION FAITE PAR UN TIERS OU FAITE EN VOTRE NOM POUR UN TIERS.

LES UTILISATEURS DES SERVICES DE TÉLÉPHONE SATELLITE IRIDIUM ET DU MATÉRIEL CONNEXE, Y COMPRIS SANS S'Y LIMITER, CEUX QUI UTILISENT LE SERVICE DE TÉLÉPHONE ET LE PRODUIT EN CONJONCTION AVEC LES APPELS D'URGENCE 911 (ÉTATS-UNIS), LES APPELS D'URGENCE TRIPLE ZÉRO (000) / 112 (EN AUSTRALIE) OU TOUT AUTRE APPEL DE DÉTRESSE OU DE SERVICES D'URGENCE, QU'ILS SOIENT PUBLICS OU PRIVÉS, RECONNAISSENT ET ACCEPTENT COMME CONDITION DE LA PRESTATION DE SERVICE ET DE PRODUIT PAR IRIDIUM QU'ILS NE FERONT AUCUNE RÉCLAMATION, QU'ELLE SOIT FONDÉE CONTRACTUELLEMENT, PAR INDEMNITÉ, UN DÉLIT CIVIL OU

AUTRE, CONTRE IRIDIUM POUR TOUTES BLESSURES CORPORELLES, PERTE DE VIE, DOMMAGES À LA PROPRIÉTÉ OU TOUTE AUTRE PERTE QUI SOIT, OU POUR TOUT DOMMAGE PARTICULIER, ACCESSOIRE, INDIRECT CONSÉCUTIF OU PUNITIF, EN RAISON DE LA NON-DISPONIBILITÉ, DE DÉLAI, DE DÉFAILLANCE OU DE DÉFECTUOSITÉ DES INSTALLATIONS OU DU SERVICE, PRODUIT, OU ÉQUIPEMENT D'IRIDIUM OU DE TOUTE INEXACTITUDE OU DÉFAILLANCE QUANT À TOUT RENSEIGNEMENT FOURNI PAR L'UTILISATEUR. IL S'AGIT D'UN DÉSISTEMENT, D'UN DÉGAGEMENT ET D'UNE RENONCIATION DE RESPONSABILITÉ DANS TOUTE LA MESURE PERMISE PAR LA LOI ET IL S'APPLIQUE, PEU IMPORTE LA CAUSE DE TOUTE RESPONSABILITÉ, Y COMPRIS SANS S'Y LIMITER, À UNE CONDUITE PRÉJUDICIABLE, UNE OMISSION OU UNE FAUTE COMMISE PAR DES EMPLOYÉS OU DES AGENTS D'IRIDIUM.

En utilisant le Produit et les services satellitaires d'Iridium vous acceptez la divulgation par Iridium aux agences gouvernementales et quasi-gouvernementales à la discrétion d'Iridium lorsqu'Iridium le juge nécessaire pour répondre à une circonstance extrême, d'information sur l'utilisateur, y compris mais sans s'y limiter, le nom, l'adresse, le numéro de téléphone et le lieu, y compris lorsqu'elles sont disponibles, les coordonnées géographiques du matériel. Ces agences gouvernementales et quasi-gouvernementales sont traitées comme des « utilisateurs » pour les besoins de la présente garantie limitée.

Vous avez le droit d'utiliser le Produit uniquement tel qu'il est décrit et spécifié dans la présente Garantie. En utilisant le Produit, vous indiquez que vous acceptez sans limitation de respecter les modalités de la présente Garantie limitée, incluant, sans s'y limiter, ce paragraphe décrivant l'utilisation permise du Produit (les « Conditions d'utilisation »). Si vous ne respectez pas la présente Garantie et les Conditions régissant l'emploi, nous risquons d'annuler certaines protections offertes en vertu de la Garantie et nous réservons le droit de mettre fin à votre autorisation d'utiliser le Produit sur le système Iridium. Si vous n'acceptez pas les modalités de la présente Garantie, n'utilisez pas le Produit sur le système Iridium.

Vous avez le droit d'utiliser le Produit uniquement en connexion avec le service sur le système Iridium en utilisant le temps de connexion acheté auprès de votre fournisseur de services. Vous devez respecter la présente Garantie limitée avec les Conditions d'utilisation et les limites de responsabilité, ainsi que les modalités et conditions fournies séparément par votre fournisseur de services, étant donné que lesdites modalités et conditions peuvent changer de temps à autre. Iridium ou votre fournisseur de services peut également établir des modalités et conditions additionnelles de temps à autre. Dans l'éventualité de conflit entre les modalités et conditions d'Iridium et d'un fournisseur de services, celles d'Iridium ont préséance. Les fournisseurs de services

recevront des avis sur toutes les nouvelles modalités ou conditions ou sur toute modification apportées à celles existantes. Toutes les modalités et conditions entrent en vigueur à compter de votre réception des avis de modalités et conditions nouvelles ou modifiées, et votre utilisation continue du Produit à la suite de ladite réception constituera votre acceptation desdites modalités, nouvelles ou modifiées.

Vous n'avez pas le droit d'utiliser le Produit en connexion avec tout dispositif d'une tierce partie, y compris mais sans s'y limiter, ordinateurs, appareils photos, batteries, dispositifs GPS, enregistreurs ou autres dispositifs qui modifient les informations envoyées ou reçues par le Produit, sauf dans la mesure où Iridium aura testé ces dispositifs et confirmé que leur utilisation n'aura aucun effet préjudiciable sur le système Iridium. Tous les dispositifs approuvés par Iridium seront publicisés et étiquetés comme étant approuvés par Iridium et vous ne pouvez utiliser que les « Dispositifs certifiés Iridium » avec ce Produit et le système Iridium.

Vous ne pouvez modifier aucun Produit ni composant du Produit. Vous n'avez pas le droit de désosser, ou de tenter de désosser, le Produit, tout composant d'un Produit ou la manière dont le Produit se connecte, envoie des informations, reçoit des informations ou interagit avec le système Iridium.

Vous devez vous conformer à toutes les lois et réglementations en vigueur pour l'emploi des Produits. Dans la mesure où vous : (i) enfreignez la présente Garantie limitée, les modalités et conditions applicables au système Iridium ou d'autres accords entre vous et nous, ou entre vous et votre fournisseur de services; (ii) utilisez un produit autre qu'un dispositif approuvé par Iridium sur le système Iridium; (iii) modifiez le Produit ou tout composant du Produit, en désosant le Produit ou tout composant du Produit ou toute tentative à cet effet; ou (iv) enfreignez toute loi ou réglementation en vigueur (collectivement « Emploi non autorisé »), vous acceptez d'indemniser Iridium et votre fournisseur de services pour ce qui est de toute revendication ou action par des entités gouvernementales ou toute autre tierce partie connexes à votre emploi non autorisé et de payer tous les coûts, dommages, amendes et autres montants engagés par nous, ou en notre nom, en défense desdites revendications ou actions. En outre, nous refusons toute responsabilité et n'effectuerons aucun remboursement des frais de temps de connexion associés à tout emploi non autorisé.

Outre notre réserve expresse des autres recours à notre disposition, nous nous réservons le droit de supprimer les services qui vous sont offerts et/ou de désactiver l'accès de votre Produit au système Iridium. Si nous croyons raisonnablement que vous vous livrez à un emploi non autorisé, nous pouvons demander un redressement équitable et ce, afin de prévenir ledit emploi non autorisé sans avoir à attendre de voir si des dommages au système Iridium se produisent.

Comment exercer la garantie

Pour les réparations ou les questions relatives à l'exercice de la garantie, ou pour le renvoi du Produit, **veuillez contacter votre fournisseur de services ou votre revendeur, pas Iridium**. Le matériel défectueux doit être renvoyé à votre **fournisseur de services ou à votre revendeur**, pas à Iridium. En cas de demande de service en vertu de la garantie, vous devrez fournir les preuves d'achat suivantes : un contrat de vente avec la date ou un reçu de livraison avec la date (qui indique votre nom, votre adresse et votre numéro de téléphone; le nom et l'adresse du Fournisseur de services qui vous a vendu le Produit; le numéro de modèle et le numéro IMEI [International Mobile Identification Number]; le prix de vente du Produit), ainsi qu'une description par écrit du problème. Vous devez expédier le Produit au centre de service de garantie autorisé que votre Fournisseur de services vous indiquera et acquitter préalablement les frais de transport et d'assurance. Un Produit réparé ou remplacé en vertu de la présente Garantie limitée devra être expédié à votre fournisseur de services qui travaillera avec vous pour organiser le transfert du produit. Dans certains états/pays, dont l'Australie et la Nouvelle-Zélande, la loi exige que les fabricants ou vendeurs assument les coûts relatifs à un retour sous garantie et le remplacement de tout produit. Dans ces juridictions, Iridium et/ou le Fournisseur de services paieront les frais de retour et/ou de remplacement, le cas échéant.

Reportez-vous au site www.iridium.com pour obtenir une liste des Fournisseurs de services ou communiquez avec votre Fournisseur de services pour plus de renseignements sur la garantie.

PERMIS D'UTILISATION DE LOGICIELS

Les modalités suivantes régissent votre accès et votre utilisation du logiciel d'Iridium ou fourni par Iridium (« Logiciel ») et qui est installé dans le Produit que vous avez acheté.

Droits d'utilisation. À condition de respecter les modalités et les conditions de la présente garantie limitée, Iridium vous accorde un droit d'utilisation non exclusif et non transférable du Logiciel et de la documentation connexe pour vos besoins personnels. « Documentation » signifie toute information par écrit (qu'elle se trouve dans des manuels d'utilisateur ou techniques, des documents de formation, des spécifications ou autre) portant sur le Logiciel et remis par Iridium avec le Logiciel, peu importe la manière. Vous devez utiliser le Logiciel uniquement tel que fourni avec le Produit (ou, s'il a été téléchargé, tel quel au moment du téléchargement), pour être exécuté et permettre les communications sur le système Iridium.

Aucun autre permis d'utilisation n'est accordé implicitement, par estoppel ou autrement.

Limites générales. Il s'agit d'un permis d'utilisation et non d'un transfert ou d'un titre, pour le Logiciel et la Documentation, et Iridium demeure propriétaire de toutes les copies du Logiciel et de la Documentation. Vous reconnaissez que le Logiciel et la Documentation contiennent des secrets commerciaux appartenant à Iridium, à ses fournisseurs ou ses donneurs de licences, y compris mais sans s'y limiter, à la conception interne spécifique et à la structure des programmes individuels et aux données sur les interfaces. À moins d'indications contraires expressément énoncées, vous n'avez aucunement le droit et vous acceptez de ne pas :

- (i) transférer, attribuer ou accorder en sous-licence quelques droits que ce soit à quiconque ou quelque entité que ce soit (si ce n'est en conformité avec quelque politique de transfert de licence d'Iridium en vigueur), ou d'utiliser le Logiciel ou de l'équipement Iridium d'occasion, et vous reconnaissez que toute tentative de transférer la licence, de l'attribuer ou de l'accorder en sous-licence sera nulle;
- (ii) faire de corrections d'erreur ou de modifier ou d'adapter de quelque autre façon le Logiciel ou de créer une œuvre dérivée basée sur le Logiciel, ou de permettre à un tiers de le faire;
- (iii) de désosser ou de décompiler, de décrypter, de désassembler ou de réduire de quelque autre façon le Logiciel à une forme lisible et déchiffable, à l'exception des cas autorisés expressément en vertu de la loi pertinente nonobstant la présente restriction;
- (iv) d'utiliser ou de permettre l'utilisation du Logiciel dans un centre de traitement ou en temps partagé ou autrement, sans l'autorisation expresse et écrite d'Iridium;
- (v) de divulguer, de fournir ou de rendre disponible de quelque façon que ce soit les secrets commerciaux contenus dans le Logiciel et la Documentation sous quelque forme que ce soit, à un tiers sans l'autorisation préalable et écrite d'Iridium. Vous devez prendre les mesures de sécurité raisonnables pour protéger de tels secrets commerciaux.

Dans les limites exigées par la loi, et à votre demande écrite, Iridium vous remettra l'information nécessaire sur les interfaces pour permettre un fonctionnement entre le Logiciel et d'autres programmes indépendants, en payant les frais qui s'appliquent à Iridium, le cas échéant. Vous devez respecter les obligations strictes de confidentialité en ce qui concerne de tels renseignements et devrez utiliser cette information conformément à toutes les modalités et conditions en vertu desquelles Iridium rend cette information disponible.

Logiciel, améliorations à jour et copies additionnelles. Le « Logiciel » comprend les programmes informatiques, y compris les micrologiciels, fournis par Iridium ou un Fournisseur de services, et les améliorations, les mises à jour, les correctifs ou les versions modifiées (appelés

collectivement « améliorations ») ou les copies de sauvegarde de tout ce qui précède. NONOBTANT TOUTE AUTRE MODALITÉ DE L'ENTENTE : (1) À MOINS D'UNE AUTORISATION PAR IRIDIUM, VOUS N'AVEZ AUCUNE AUTORISATION OU AUCUN DROIT POUR FAIRE DES COPIES SUPPLÉMENTAIRES DU LOGICIEL OU DES AMÉLIORATIONS OU LES UTILISER. IRIDIUM PEUT RENDRE LE LOGICIEL DISPONIBLE SELON CERTAINES MODALITÉS SUPPLÉMENTAIRES; (2) L'UTILISATION DES AMÉLIORATIONS SE LIMITE AU MATÉRIEL D'IRIDIUM POUR LEQUEL VOUS ÊTES L'ACHETEUR ET UTILISATEUR FINAL ORIGINAL OU POUR LEQUEL VOUS DÉTENEZ UN PERMIS VALIDE D'UTILISATION DU LOGICIEL QUI EST VISÉ PAR L'AMÉLIORATION; ET (3) LA PRODUCTION DE COPIES SUPPLÉMENTAIRES SE LIMITE UNIQUEMENT AUX SAUVEGARDES NÉCESSAIRES.

Avis de propriété. Vous acceptez de conserver et de reproduire tous les avis de droits d'auteur et de propriété sur toutes les copies, quelqu'en soit la forme, du Logiciel de façon à ce que de tels avis de droits d'auteur et autre avis de propriété soient inclus avec le Logiciel. À moins d'une autorisation expressément énoncée, vous ne pouvez faire de copies ou de reproduction de tout Logiciel sans la permission écrite préalable d'Iridium.

Durée et cessation. Le permis d'utilisation accordé ici demeure en vigueur jusqu'à sa cessation. Vous pouvez mettre fin à ce permis d'utilisation en tout temps en détruisant toutes les copies du Logiciel et de la Documentation. Vos droits en vertu de ce permis d'exploitation prendront immédiatement fin sans autre avis de la part d'Iridium si vous ne respectez pas les modalités du permis d'utilisation du logiciel et la garantie limitée. À la cessation de ce permis, vous devez détruire toutes les copies du Logiciel et de la Documentation en votre possession ou sous votre contrôle. Toutes vos obligations de confidentialité et toutes les limites de responsabilité et toutes les renonciations et restrictions sur la garantie demeurent en vigueur après la cessation.

Exportation, re-exportation, transfert et contrôle de l'utilisation.

Le Logiciel, la Documentation et la technologie, ou les produits directs qui en découlent (appelés ci-après Logiciel et technologie), fournis par Iridium sont sujets à des contrôles d'exportation en vertu des lois et des règlements des États-Unis (É.-U.) Vous devez respecter ces lois et règlements qui régissent l'exportation, la ré-exportation, le transfert et l'utilisation du Logiciel et de la technologie d'Iridium, et vous devez obtenir toutes les autorisations, tous les permis ou toutes les licences requises aux É.-U. et par les autorités locales. Iridium et vous acceptez tous deux de fournir à l'un et à l'autre de l'information, des documents de soutien et de l'aide, requis de façon raisonnable par l'autre partie, afin d'obtenir les autorisations et licences requises.

Acheteurs finaux au gouvernement des États-Unis. Le Logiciel et la Documentation se qualifient comme « articles commerciaux » tels que

définis par le règlement Federal Acquisition Regulation (« FAR ») (48 C.F.R.) 2.101, qui comprend le « logiciel informatique commercial » et la « documentation sur le logiciel informatique commercial » tel que le règlement FAR 12.212 utilise ces termes. Conformément avec les règlements FAR 12.212 et DoD FAR Supp. 227.7202-1 à 227.7202-4, et nonobstant tout autre FAR ou autre clause contractuelle contraire dans toute autre entente où la présente garantie limitée peut être intégrée, vous pouvez fournir à un utilisateur final gouvernemental ou celui-ci peut acquérir, le cas échéant, le Logiciel et la Documentation avec uniquement les droits mis de l'avant dans la présente garantie limitée. L'utilisation du Logiciel ou de la Documentation, ou des deux, constitue une acceptation par le Gouvernement que le Logiciel et la Documentation sont un « logiciel informatique commercial » et de la « documentation sur un logiciel informatique commercial », et constitue une acceptation des droits et des restrictions indiqués à la présente.

